

**NEWLED**  
**REBOOT**



**КАТАЛОГ**  
СВЕТОДИОДНОЙ ПРОДУКЦИИ



# ОГЛАВЛЕНИЕ

О компании .....	4
Производство .....	5

## NEWLED.UMK

NEWLED.UMK с оптикой .....	6
NEWLED.UMK MEAN WELL, без оптики .....	8
NEWLED.UMK без оптики .....	10
NEWLED.UMK MEAN WELL, с оптикой .....	12

## NEWLED.BM

NEWLED.BM с оптикой .....	14
NEWLED.BM без оптики .....	16

## ВИДЫ КРЕПЛЕНИЙ

Виды креплений .....	18
----------------------	----

## NEWLED.V

NEWLED.V .....	20
----------------	----

## ЛИНЕЙНЫЕ СВЕТОДИОДНЫЕ СВЕТИЛЬНИКИ

NEWLED.LINE .....	22
-------------------	----

## NEWLED.DIS

NEWLED.DIS .....	24
------------------	----

## АРХИТЕКТУРНАЯ ПОДСВЕТКА

NEWLED.LINE .....	26
-------------------	----

## ДЛЯ ТЕХНИЧЕСКИХ ПОМЕЩЕНИЙ

NEWLED.ISL .....	28
NEWLED.IAL .....	29
NEWLED.ICE .....	30

## ОФИСНОЕ ОСВЕЩЕНИЕ

NEWLED.ARM .....	32
NEWLED.ARM, грильято .....	34
NEWLED.ARM, панель .....	35

## ВЗРЫВОЗАЩИЩЕННЫЕ

NEWLED.ARM .....	36
NEWLED.SVTR, UM-EX .....	37
NEWLED.SVTR, UL-EX .....	38
NEWLED.UM .....	39

## НИЗКОВОЛЬТНЫЕ

NEWLED.V .....	40
----------------	----

## ТОРГОВЫЕ ЗАЛЫ

NEWLED.LN .....	41
NEWLED.RTL-B .....	42
NEWLED.DL .....	43
NEWLED.RND .....	44
NEWLED.LINE .....	45

## HCL

NEWLED.LN .....	46
-----------------	----

## HIGHBAY

NEWLED.TRK .....	47
------------------	----

## РЕЦИРКУЛЯТОРЫ

NEWLED.NEF .....	48
ДИЗАЙН .....	50
NEWLED. NEF-ARM .....	51

## ОСВЕЩЕНИЕ СПОРТИВНЫХ ОБЪЕКТОВ

NEWLED.SPZ-S .....	52
NEWLED.SPZ-P .....	54

## ГРУНТОВЫЕ СВЕТИЛЬНИКИ

NEWLED.TWN .....	56
NEWLED.WH .....	58
NEWLED.BTR .....	60
NEWLED. GOR .....	62

## НАШИ ДИЛЕРЫ

НАШИ ДИЛЕРЫ .....	64
-------------------	----

# О КОМПАНИИ NEWLED

Дорогие партнеры!

Рады представить вам обновленный каталог продукции, в который включены все наши последние разработки, а также уже отлично зарекомендовавшие себя в широком диапазоне применений модели светильников.

Уже больше 10 лет наша компания работает в сфере производства и реализации качественной светодиодной продукции доступного ценового сегмента. С самого начала нашей деятельности мы выбрали модель развития нашего бренда и продаж, основанную на работе с оптовыми торгующими компаниями и дилерами. За время работы мы старались узнать вас лучше, вникнуть в нюансы вашей деятельности, чтобы построить взаимовыгодное сотрудничество самым удобным и эффективным образом.

Светотехнические расчеты высокого уровня сложности, оперативная разработка модификаций, помощь в работе с клиентом и доведение проекта до реализации, обучение ваших менеджеров и поддержка их на каждом шагу - это то, на чем мы фокусируемся, кроме производства качественного, функционального и доступного в цене продукта.

Благодаря тому, что вы выбрали нас, мы смогли вырасти в заметное и динамично развивающееся производство с ассортиментом более 650 позиций.

И это не предел наших возможностей. В этом году мы готовим значительное обновление линейки архитектурных, торговых, а также светильников для агропромышленных комплексов. В ассортименте уже представлены новые линейки уличных светильников и архитектурных светильников с динамическим RGB.

**Следите за новостями на сайте, звоните или оставляйте заявку на подписку.**



# ПРОИЗВОДСТВО

Уже 10 лет мы выпускаем продукцию отвечающую, самым жестким требованиям наших клиентов. За это время наши светотехнические решения в разных диапазонах применения зарекомендовали себя как качественный продукт по умеренной цене.

Этого мы добились благодаря нашему отделу разработок, команде дизайнеров, кропотливому труду сборщиков и отлаженной системе заказа комплектующих и отправки готовых заказов нашим клиентам.

Мы контролируем каждый этап производства нашей продукции: от выбора материалов и поставщиков до упаковки готовой продукции. Наше светотехническое оборудование неоднократно проверяется на испытательных стендах, что позволяет исключить возможность поставки брака.

Наше производство находится в Санкт-Петербурге по адресу: ул. Самойлова, дом 5, литер С.

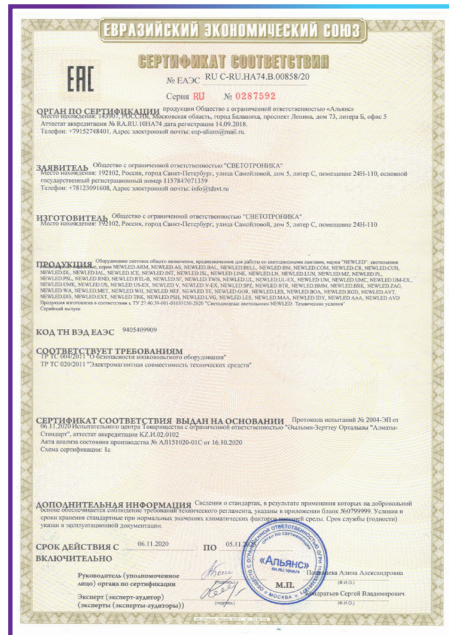

# NEWLED.UMK

## С ОПТИКОЙ

Светильники серии UMK - это энергоэффективная замена светильников с лампами ДРЛ и ДНаТ.

Обладают классом защиты IP67 и предназначены для освещения автомагистралей, улиц, парковок, складов, промышленных помещений, тоннелей, железнодорожных станций и путей или других объектов, требующих качественного освещения.

Широкий ряд модификаций креплений (с установкой на опоры (консоли), на плоскую поверхность (стены, потолки, балки), подвесом на тросы) позволяет упростить процесс монтажа даже в самых сложных условиях.

Корпус выполнен из анодированного алюминия для защиты от воздействий внешней среды. Грамотно просчитанная конструкция корпуса обеспечивает качественный теплоотвод. В качестве источника света используются светодиоды от ведущих производителей OSRAM или Samsung.

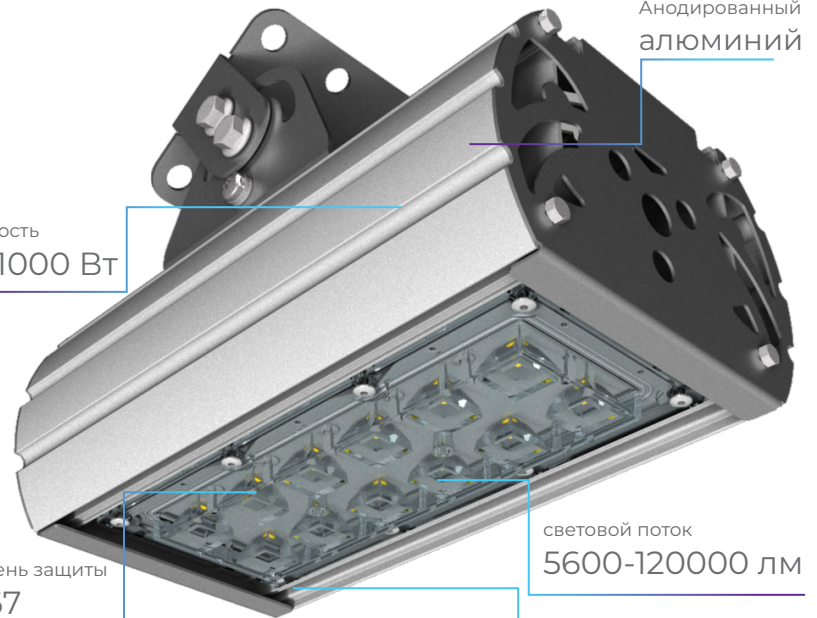

- Климатическое исполнение У1 (УХЛ - по запросу)
- Рабочая температура от -40 до +45°C
- Рабочее напряжение 180-264В
- Коэффициент мощности 0,98
- Гарантия 5 лет

### ПРИМЕНЕНИЕ

- Автомагистрали
- Улицы
- Парковки
- Склады
- Промышленные помещения
- Тоннели
- Железнодорожные станции и пути

### ПРЕИМУЩЕСТВА

- Быстрая окупаемость
- Экономия электроэнергии в 2-4 раза (по сравнению с ДРЛ и ДНаТ)
- Срок службы светодиодов 100 000 часов
- Отсутствие специальных требований к хранению и утилизации
- Широкий выбор оптики

- ₽ Экономично
- 🍃 Эффективно
- 🛡 Долговечно
- ♻ Экологично
- ⚡ Мощно
- + Опционально
- ⚙ Надёжно

### МОДЕЛЬНЫЙ РЯД



NEWLED.UMK.40

NEWLED.UMK.80

NEWLED.UMK.120

NEWLED.UMK.160

NEWLED.UMK.200

NEWLED.UMK.240

Артикулы	Артикулы	Артикулы	Артикулы	Артикулы	Артикулы
NEWLED.UMK.40.12.5K.IP67	NEWLED.UMK.80.12.5K.IP67	NEWLED.UMK.120.12.5K.IP67	NEWLED.UMK.160.12.5K.IP67	NEWLED.UMK.200.12.5K.IP67	NEWLED.UMK.240.12.5K.IP67.X2
NEWLED.UMK.40.30.5K.IP67	NEWLED.UMK.80.30.5K.IP67	NEWLED.UMK.120.30.5K.IP67	NEWLED.UMK.160.30.5K.IP67	NEWLED.UMK.200.30.5K.IP67	NEWLED.UMK.240.30.5K.IP67.X2
NEWLED.UMK.40.60.5K.IP67	NEWLED.UMK.80.60.5K.IP67	NEWLED.UMK.120.60.5K.IP67	NEWLED.UMK.160.60.5K.IP67	NEWLED.UMK.200.60.5K.IP67	NEWLED.UMK.240.60.5K.IP67.X2
NEWLED.UMK.40.90.5K.IP67	NEWLED.UMK.80.90.5K.IP67	NEWLED.UMK.120.90.5K.IP67	NEWLED.UMK.160.90.5K.IP67	NEWLED.UMK.200.90.5K.IP67	NEWLED.UMK.240.90.5K.IP67.X2
NEWLED.UMK.40.30x120.5K.IP67	NEWLED.UMK.80.30x120.5K.IP67	NEWLED.UMK.120.30x120.5K.IP67	NEWLED.UMK.160.30x120.5K.IP67	NEWLED.UMK.200.30x120.5K.IP67	NEWLED.UMK.240.30x120.5K.IP67.X2
NEWLED.UMK.40.55x135.5K.IP67	NEWLED.UMK.80.55x135.5K.IP67	NEWLED.UMK.120.55x135.5K.IP67	NEWLED.UMK.160.55x135.5K.IP67	NEWLED.UMK.200.55x135.5K.IP67	NEWLED.UMK.240.55x135.5K.IP67.X2
NEWLED.UMK-B.40.60.5K.IP67	NEWLED.UMK-B.80.60.5K.IP67	NEWLED.UMK-B.120.60.5K.IP67	NEWLED.UMK-B.160.60.5K.IP67	NEWLED.UMK.200.55x135.5K.IP67	NEWLED.UMK.240.55x135.5K.IP67.X2



NEWLED.UMK.320

NEWLED.UMK.360

NEWLED.UMK.480

NEWLED.UMK.640

NEWLED.UMK.800

NEWLED.UMK.1000

Артикулы	Артикулы	Артикулы	Артикулы	Артикулы	Артикулы
NEWLED.UMK.320.12.5K.IP67.X2	NEWLED.UMK.360.12.5K.IP67.X3	NEWLED.UMK.480.12.5K.IP67.X4	NEWLED.UMK.640.12.5K.IP67.X4	NEWLED.UMK.800.12.5K.IP67.X5	NEWLED.UMK.1000.12.5K.IP67.X5
NEWLED.UMK.320.30.5K.IP67.X2	NEWLED.UMK.360.30.5K.IP67.X3	NEWLED.UMK.480.30.5K.IP67.X4	NEWLED.UMK.640.30.5K.IP67.X4	NEWLED.UMK.800.30.5K.IP67.X5	NEWLED.UMK.1000.30.5K.IP67.X5
NEWLED.UMK.320.60.5K.IP67.X2	NEWLED.UMK.360.60.5K.IP67.X3	NEWLED.UMK.480.60.5K.IP67.X4	NEWLED.UMK.640.60.5K.IP67.X4	NEWLED.UMK.800.60.5K.IP67.X5	NEWLED.UMK.1000.60.5K.IP67.X5
NEWLED.UMK.320.90.5K.IP67.X2	NEWLED.UMK.360.90.5K.IP67.X3	NEWLED.UMK.480.90.5K.IP67.X4	NEWLED.UMK.640.90.5K.IP67.X4	NEWLED.UMK.800.90.5K.IP67.X5	NEWLED.UMK.1000.90.5K.IP67.X5
NEWLED.UMK.320.30x120.5K.IP67.X2	NEWLED.UMK.360.30x120.5K.IP67.X3	NEWLED.UMK.480.30x120.5K.IP67.X4	NEWLED.UMK.640.30x120.5K.IP67.X4	NEWLED.UMK.800.30x120.5K.IP67.X5	NEWLED.UMK.1000.30x120.5K.IP67.X5
NEWLED.UMK.320.150.5K.IP67.X2	NEWLED.UMK.360.55x135.5K.IP67.X3	NEWLED.UMK.480.55x135.5K.IP67.X4	NEWLED.UMK.640.55x135.5K.IP67.X4	NEWLED.UMK.800.55x135.5K.IP67.X5	NEWLED.UMK.1000.55x135.5K.IP67.X5
NEWLED.UMK.320.60x150.5K.IP67.X2	NEWLED.UMK.360.55x135.5K.IP67.X3	NEWLED.UMK-B.40.60.5K.IP67	NEWLED.UMK.640.55x135.5K.IP67.X4	NEWLED.UMK.800.55x135.5K.IP67.X5	NEWLED.UMK.1000.55x135.5K.IP67.X5

## ГАБАРИТНЫЙ ЧЕРТЁЖ, МОНТАЖ

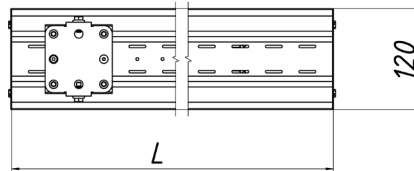
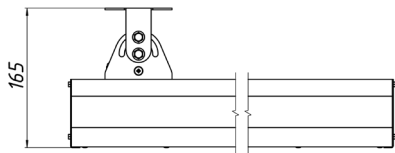

## КРЕПЛЕНИЕ

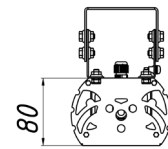

L=диапазон длин  
N = диапазон широт

## ЦВЕТОВАЯ ТЕМПЕРАТУРА



## ЦВЕТ КОРПУСА

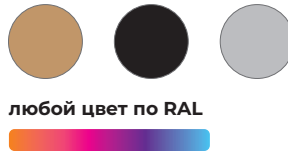

## КРИВЫЕ СИЛЫ СВЕТА

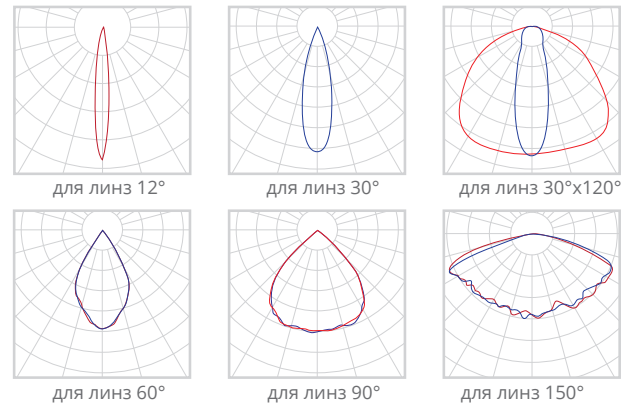

Артикул	Мощность, Вт	Габариты, мм (Д, Ш, В)			Вес, кг	Световой поток, Лм	Угол расхождения светового потока
		Д	Ш	В			
NEWLED.UMK.40.XX.5K.IP67	40	204	120	165	1,5	5600-6000	12°, 30°, 60°, 90°, 30°x120°, 150°, 60°x150°
NEWLED.UMK-B.40.60.5K.IP67	40	324	120	100	1,3	6000	60°
NEWLED.UMK.80.XX.5K.IP67	80	204	120	165	1,8	11200-12000	12°, 30°, 60°, 90°, 30°x120°, 150°, 60°x150°
NEWLED.UMK-B.80.60.5K.IP67	80	324	120	100	1,6	12000	60°
NEWLED.UMK.120.XX.5K.IP67	120	364	120	165	3,1	16800	12°, 30°, 60°, 90°, 30°x120°, 150°, 60°x150°
NEWLED.UMK-B.120.60.5K.IP67	120	364	120	100	2,9	18000	60°
NEWLED.UMK.160.XX.5K.IP67	160	424	120	165	3,4	22400	12°, 30°, 60°, 90°, 30°x120°, 150°, 60°x150°
NEWLED.UMK-B.160.60.5K.IP67	160	424	120	100	3,2	24000	60°
NEWLED.UMK.200.XX.5K.IP67	200	424	120	165	3,4	28000	12°, 30°, 60°, 90°, 30°x120°, 150°, 60°x150°
NEWLED.UMK.240.XX.5K.IP67.X2	240	424	120	100	3,2	33600	12°, 30°, 60°, 90°, 30°x120°, 150°, 60°x150°
NEWLED.UMK.320.XX.5K.IP67.X2	320	539	120	165	4	44800	12°, 30°, 60°, 90°, 30°x120°, 150°, 60°x150°
NEWLED.UMK.360.XX.5K.IP67.X3	360	539	120	100	3,8	50400	12°, 30°, 60°, 90°, 30°x120°, 150°, 60°x150°
NEWLED.UMK.480.XX.5K.IP67.X4	480	539	120	165	4	67200	12°, 30°, 60°, 90°, 30°x120°, 150°, 60°x150°
NEWLED.UMK.640.XX.5K.IP67.X4	640	539	120	100	3,8	89600	12°, 30°, 60°, 90°, 30°x120°, 150°, 60°x150°
NEWLED.UMK.800.XX.5K.IP67.X5	800	624	120	165	4,3	112000	12°, 30°, 60°, 90°, 30°x120°, 150°, 60°x150°
NEWLED.UMK.1000.XX.5K.IP67.X5	1000	624	120	100	4,1	140000	12°, 30°, 60°, 90°, 30°x120°, 150°, 60°x150°

# NEWLED.UMK

MEAN WELL, БЕЗ ОПТИКИ



Светильники серии UMK - это энергоэффективная замена светильников с лампами ДРЛ и ДНаТ.

- Климатическое исполнение У1 (УХЛ - по запросу)
- Рабочая температура от -40 до +45°C
- Рабочее напряжение 100-305 В
- Коэффициент мощности 0,98
- Гарантия 5 лет

мощность  
**40-200 Вт**

световой поток  
**5600-28000 лм**

## ПРИМЕНЕНИЕ

- Автомагистрали
- Улицы
- Парковки
- Склады
- Промышленные помещения
- Тоннели
- Железнодорожные станции и пути

Анодированный  
**АЛЮМИНИЙ**

степень защиты  
**IP67**

- ₽ Экономично
- 🔥 Эффективно
- ✓ Долговечно
- ♻️ Экологично
- ⚡ Мощно
- + Опционально
- 🛡️ Надёжно

## ПРЕИМУЩЕСТВА

- Быстрая окупаемость
- Экономия электроэнергии в 2-4 раза (по сравнению с ДРЛ и ДНаТ)
- Срок службы светодиодов 100 000 часов
- Отсутствие специальных требований к хранению и утилизации
- Широкий выбор оптики

## МОДЕЛЬНЫЙ РЯД



NEWLED.UMK-MW.40

### Артикулы

NEWLED.UMK-MW.40.120.5K.IP67

NEWLED.UMK-MW.40.120.5K.IP67.C



NEWLED.UMK-MW.48

### Артикулы

NEWLED.UMK-MW.48.120.5K.IP67

NEWLED.UMK-MW.48.120.5K.IP67.C



NEWLED.UMK-MW.80

### Артикулы

NEWLED.UMK-MW.80.120.5K.IP67

NEWLED.UMK-MW.80.120.5K.IP67.C



NEWLED.UMK-MW.96

### Артикулы

NEWLED.UMK-MW.96.120.5K.IP67

NEWLED.UMK-MW.96.120.5K.IP67.C

NEWLED.UMK-MW-R.96.120.5K.IP67

NEWLED.UMK-MW-R.96.120.5K.IP67.C



NEWLED.UMK-MW.120

### Артикулы

NEWLED.UMK-MW.120.120.5K.IP67

NEWLED.UMK-MW.120.120.5K.IP67.C

NEWLED.UMK-MW-R.120.120.5K.IP67

NEWLED.UMK-MW-R.120.120.5K.IP67.C



NEWLED.UMK-MW.144

### Артикулы

NEWLED.UMK-MW.144.120.5K.IP67

NEWLED.UMK-MW.144.120.5K.IP67.C

NEWLED.UMK-MW-R.144.120.5K.IP67

NEWLED.UMK-MW-R.144.120.5K.IP67.C



NEWLED.UMK-MW.160

### Артикулы

NEWLED.UMK-MW.160.120.5K.IP67

NEWLED.UMK-MW.160.120.5K.IP67.C

NEWLED.UMK-MW-R.160.120.5K.IP67

NEWLED.UMK-MW-R.160.120.5K.IP67.C

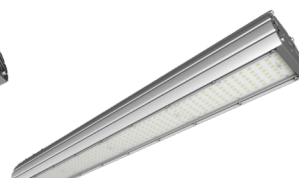

NEWLED.UMK-MW.192

### Артикулы

NEWLED.UMK-MW.192.120.5K.IP67

NEWLED.UMK-MW.192.120.5K.IP67.C

NEWLED.UMK-MW-R.192.120.5K.IP67

NEWLED.UMK-MW-R.192.120.5K.IP67.C



NEWLED.UMK-MW.200

### Артикулы

NEWLED.UMK-MW.200.120.5K.IP67

NEWLED.UMK-MW.200.120.5K.IP67.C



## ГАБАРИТНЫЙ ЧЕРТЁЖ, МОНТАЖ

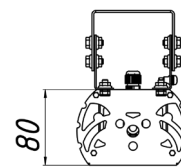
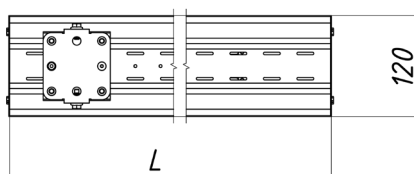
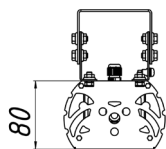
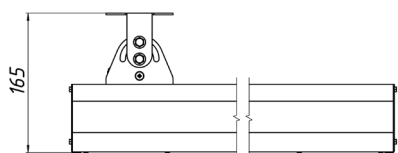

L=диапазон длин  
N = диапазон широт

## КРЕПЛЕНИЕ

## ВОЗМОЖНОСТЬ МОДЕРНИЗАЦИИ

защитной решеткой

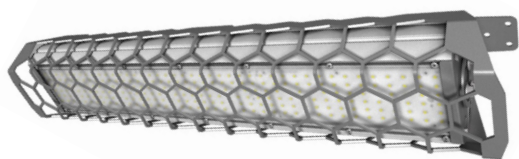

## ЦВЕТ КОРПУСА



## КРИВАЯ СИЛЫ СВЕТА

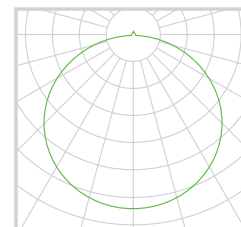

## ЦВЕТОВАЯ ТЕМПЕРАТУРА

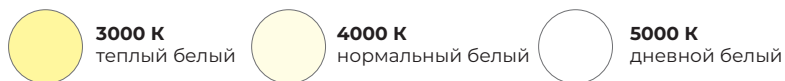

Артикул	Мощность, Вт	Габариты, мм (Д, Ш, В)			Вес, кг	Световой поток, Лм	Угол расхождения светового потока
NEWLED.UMK-MW.40.120.5K.IP67	40	204	120	165	1,5	6000	120°
NEWLED.UMK-MW.40.120.5K.IP67.C	40	324	120	100	1,3	6000	120°
NEWLED.UMK-MW.48.120.5K.IP67	48	204	120	165	1,8	7680	120°
NEWLED.UMK-MW.48.120.5K.IP67.C	48	324	120	100	1,6	7680	120°
NEWLED.UMK-MW.80.120.5K.IP67	80	364	120	165	3,1	12000	120°
NEWLED.UMK-MW.80.120.5K.IP67.C	80	364	120	100	2,9	12000	120°
NEWLED.UMK-MW.96.120.5K.IP67	96	424	120	165	3,4	15360	120°
NEWLED.UMK-MW.96.120.5K.IP67.C	96	424	120	100	3,2	15360	120°
NEWLED.UMK-MW-R.96.120.5K.IP67	96	424	120	165	3,4	15360	120°
NEWLED.UMK-MW-R.96.120.5K.IP67.C	96	424	120	100	3,2	15360	120°
NEWLED.UMK-MW.120.120.5K.IP67	120	539	120	165	4	18000	120°
NEWLED.UMK-MW.120.120.5K.IP67.C	120	539	120	100	3,8	18000	120°
NEWLED.UMK-MW-R.120.120.5K.IP67	120	539	120	165	4	18000	120°
NEWLED.UMK-MW-R.120.120.5K.IP67.C	120	539	120	100	3,8	18000	120°
NEWLED.UMK-MW.144.120.5K.IP67	144	624	120	165	4,3	23040	120°
NEWLED.UMK-MW.144.120.5K.IP67.C	144	624	120	100	4,1	23040	120°
NEWLED.UMK-MW-R.144.120.5K.IP67	144	624	120	165	4,3	23040	120°
NEWLED.UMK-MW-R.144.120.5K.IP67.C	144	624	120	100	4,1	23040	120°
NEWLED.UMK-MW.160.120.5K.IP67	160	714	120	165	4,7	24000	120°
NEWLED.UMK-MW.160.120.5K.IP67.C	160	714	120	100	4,5	24000	120°
NEWLED.UMK-MW-R.160.120.5K.IP67	160	714	120	165	4,7	24000	120°
NEWLED.UMK-MW-R.160.120.5K.IP67.C	160	714	120	100	4,5	24000	120°
NEWLED.UMK-MW.192.120.5K.IP67	192	824	120	165	5,2	30720	120°
NEWLED.UMK-MW.192.120.5K.IP67.C	192	824	120	100	5	30720	120°
NEWLED.UMK-MW-R.192.120.5K.IP67	192	824	120	165	5,2	30720	120°
NEWLED.UMK-MW-R.192.120.5K.IP67.C	192	824	120	100	5	30720	120°
NEWLED.UMK-MW.200.120.5K.IP67	200	890	120	165	6,4	30000	120°
NEWLED.UMK-MW.200.120.5K.IP67.C	200	890	120	100	6,4	30000	120°

# NEWLED.UMK

## БЕЗ ОПТИКИ

Светильники серии UMK - это энергоэффективная замена светильников с лампами ДРЛ и ДНаТ.

- Климатическое исполнение У1 (УХЛ - по запросу)
- Рабочая температура от -40 до +45°C
- Рабочее напряжение 180-264 В
- Коэффициент мощности 0,98
- Гарантия 3 года

### ПРИМЕНЕНИЕ

- Автомагистрали
- Улицы
- Парковки
- Склады
- Промышленные помещения
- Тоннели
- Железнодорожные станции и пути

### ПРЕИМУЩЕСТВА

- Быстрая окупаемость
- Экономия электроэнергии в 2-4 раза (по сравнению с ДРЛ и ДНаТ)
- Срок службы светодиодов 100 000 часов
- Отсутствие специальных требований к хранению и утилизации

мощность  
40-200 Вт

Анодированный  
АЛЮМИНИЙ

степень защиты  
IP67

световой поток  
5600-28000 лм

- ₽ Экономично
- 🌿 Эффективно
- ✓ Долговечно
- ♻️ Экологично
- ⚡ Мощно
- + Опционально
- 🛡️ Надёжно

## МОДЕЛЬНЫЙ РЯД



NEWLED.UMK.40

#### Артикулы

NEWLED.UMK.40.120.5K.IP67

NEWLED.UMK.40.120.5K.IP67.C



NEWLED.UMK.48

#### Артикулы

NEWLED.UMK.48.120.5K.IP67

NEWLED.UMK.48.120.5K.IP67.C



NEWLED.UMK.80

#### Артикулы

NEWLED.UMK.80.120.5K.IP67

NEWLED.UMK.80.120.5K.IP67.C



NEWLED.UMK.96

#### Артикулы

NEWLED.UMK.96.120.5K.IP67

NEWLED.UMK.96.120.5K.IP67.C

NEWLED.UMK-R.96.120.5K.IP67

NEWLED.UMK-R.96.120.5K.IP67.C



NEWLED.UMK.120

#### Артикулы

NEWLED.UMK.120.120.5K.IP67

NEWLED.UMK.120.120.5K.IP67.C

NEWLED.UMK-R.120.120.5K.IP67

NEWLED.UMK-R.120.120.5K.  
IP67.C



NEWLED.UMK.144

#### Артикулы

NEWLED.UMK.144.120.5K.IP67

NEWLED.UMK.144.120.5K.IP67.C

NEWLED.UMK-R.144.120.5K.IP67

NEWLED.UMK-R.144.120.5K.IP67.C



NEWLED.UMK.160

#### Артикулы

NEWLED.UMK.160.120.5K.IP67

NEWLED.UMK.160.120.5K.IP67.C

NEWLED.UMK-R.160.120.5K.IP67

NEWLED.UMK-R.160.120.5K.IP67.C

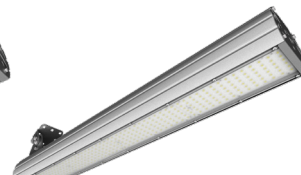

NEWLED.UMK.192

#### Артикулы

NEWLED.UMK.192.120.5K.IP67

NEWLED.UMK.192.120.5K.IP67.C

NEWLED.UMK-R.192.120.5K.IP67

NEWLED.UMK-R.192.120.5K.IP67.C



NEWLED.UMK.200

#### Артикулы

NEWLED.UMK.200.120.5K.IP67

NEWLED.UMK.200.120.5K.IP67.C

## ГАБАРИТНЫЙ ЧЕРТЁЖ, МОНТАЖ

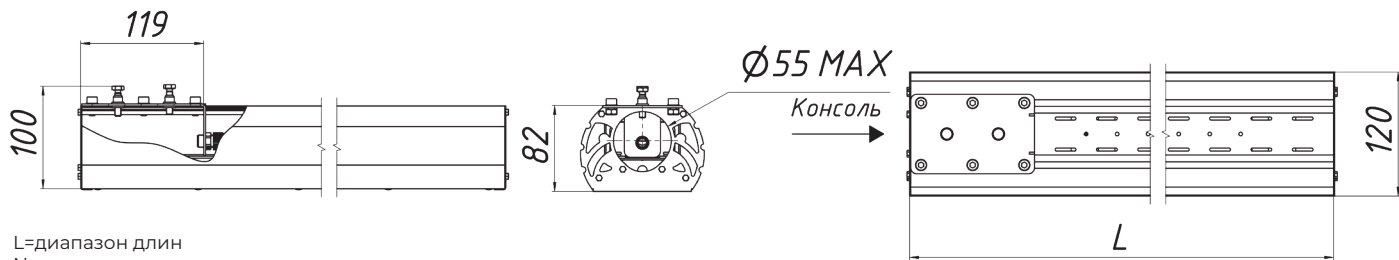

L=диапазон длин  
N = диапазон широт

## ВОЗМОЖНОСТЬ МОДЕРНИЗАЦИИ

защитной решеткой

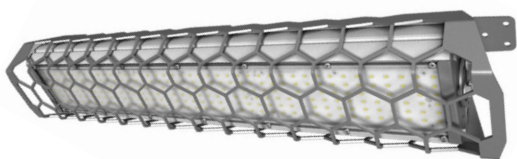

## ЦВЕТ КОРПУСА



## КРИВАЯ СИЛЫ СВЕТА

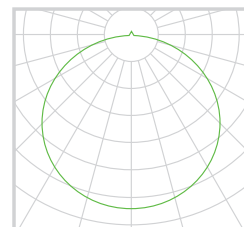

## ЦВЕТОВАЯ ТЕМПЕРАТУРА

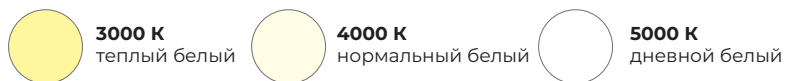

Артикул	Мощность, Вт	Габариты, мм (Д, Ш, В)			Вес, кг	Световой поток, Лм	Угол расхождения светового потока
NEWLED.UMK.40.120.5K.IP67	40	204	120	165	1,5	6000	120°
NEWLED.UMK.40.120.5K.IP67.C	40	324	120	100	1,3	6000	120°
NEWLED.UMK.48.120.5K.IP67	48	224	120	165	1,8	7680	120°
NEWLED.UMK.48.120.5K.IP67.C	48	324	120	100	1,6	7680	120°
NEWLED.UMK.80.120.5K.IP67	80	364	120	165	3,1	12000	120°
NEWLED.UMK.80.120.5K.IP67.C	80	364	120	100	2,9	12000	120°
NEWLED.UMK.96.120.5K.IP67	96	424	120	165	3,4	15360	120°
NEWLED.UMK.96.120.5K.IP67.C	96	424	120	100	3,2	15360	120°
NEWLED.UMK-R.96.120.5K.IP67	96	424	120	165	3,4	15360	120°
NEWLED.UMK-R.96.120.5K.IP67.C	96	424	120	100	3,2	15360	120°
NEWLED.UMK.120.120.5K.IP67	120	539	120	165	4	18000	120°
NEWLED.UMK.120.120.5K.IP67.C	120	539	120	100	3,8	18000	120°
NEWLED.UMK-R.120.120.5K.IP67	120	539	120	165	4	18000	120°
NEWLED.UMK-R.120.120.5K.IP67.C	120	539	120	100	3,8	18000	120°
NEWLED.UMK.144.120.5K.IP67	144	624	120	165	4,3	23040	120°
NEWLED.UMK.144.120.5K.IP67.C	144	624	120	100	4,1	23040	120°
NEWLED.UMK-R.144.120.5K.IP67	144	624	120	165	4,3	23040	120°
NEWLED.UMK-R.144.120.5K.IP67.C	144	624	120	100	4,1	23040	120°
NEWLED.UMK.160.120.5K.IP67	160	714	120	165	4,7	24000	120°
NEWLED.UMK.160.120.5K.IP67.C	160	714	120	100	4,5	24000	120°
NEWLED.UMK-R.160.120.5K.IP67	160	714	120	165	4,7	24000	120°
NEWLED.UMK-R.160.120.5K.IP67.C	160	714	120	100	4,5	24000	120°
NEWLED.UMK.192.120.5K.IP67	192	824	120	165	5,2	28800	120°
NEWLED.UMK.192.120.5K.IP67.C	192	824	120	100	5	28800	120°
NEWLED.UMK-R.192.120.5K.IP67	192	824	120	165	5,2	28800	120°
NEWLED.UMK-R.192.120.5K.IP67.C	192	824	120	100	5	28800	120°
NEWLED.UMK.200.120.5K.IP67	200	890	120	165	6,4	30000	120°
NEWLED.UMK.200.120.5K.IP67.C	200	890	120	100	6,4	30000	120°

# NEWLED.UMK

MEAN WELL, С ОПТИКОЙ



Светильники серии UMK - это энергоэффективная замена светильников с лампами ДРЛ и ДНаТ.

- Климатическое исполнение У1 (УХЛ - по запросу)
- Рабочая температура от -40 до +45°C
- Рабочее напряжение 100-305 В
- Коэффициент мощности 0,98
- Гарантия 3 года

## ПРИМЕНЕНИЕ

- Автомагистрали
- Улицы
- Парковки
- Склады
- Промышленные помещения
- Тоннели
- Железнодорожные станции и пути

## ПРЕИМУЩЕСТВА

- Быстрая окупаемость
- Экономия электроэнергии в 2-4 раза (по сравнению с ДРЛ и ДНаТ)
- Срок службы светодиодов 100 000 часов
- Отсутствие специальных требований к хранению и утилизации
- Широкий выбор оптики

мощность  
40-1000 Вт

световой поток  
4900-140000 лм

Анодированный  
АЛЮМИНИЙ

степень защиты  
IP67

- ₽ Экономично
- 🌿 Эффективно
- ✓ Долговечно
- ♻️ Экологично
- ⚡ Мощно
- + Опционально
- 🛡️ Надёжно

## МОДЕЛЬНЫЙ РЯД

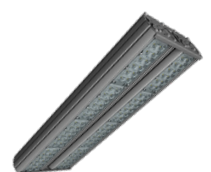

NEWLED.UMK-MW.40

NEWLED.UMK-MW.80

NEWLED.UMK-MW.120

NEWLED.UMK-MW.160

NEWLED.UMK.200

NEWLED.UMK.240

Артикулы	Артикулы	Артикулы	Артикулы	Артикулы	Артикулы
NEWLED.UMK-MW.40.12.5K.IP67	NEWLED.UMK-MW.80.12.5K.IP67	NEWLED.UMK-MW.120.12.5K.IP67	NEWLED.UMK-MW.160.12.5K.IP67	NEWLED.UMK.200.12.5K.IP67	NEWLED.UMK.240.12.5K.IP67.X2
NEWLED.UMK-MW.40.30.5K.IP67	NEWLED.UMK-MW.80.30.5K.IP67	NEWLED.UMK-MW.120.30.5K.IP67	NEWLED.UMK-MW.160.30.5K.IP67	NEWLED.UMK.200.30.5K.IP67	NEWLED.UMK.240.30.5K.IP67.X2
NEWLED.UMK-MW.40.60.5K.IP67	NEWLED.UMK-MW.80.60.5K.IP67	NEWLED.UMK-MW.120.60.5K.IP67	NEWLED.UMK-MW.160.60.5K.IP67	NEWLED.UMK.200.60.5K.IP67	NEWLED.UMK.240.60.5K.IP67.X2
NEWLED.UMK-MW.40.90.5K.IP67	NEWLED.UMK-MW.80.90.5K.IP67	NEWLED.UMK-MW.120.90.5K.IP67	NEWLED.UMK-MW.160.90.5K.IP67	NEWLED.UMK.200.90.5K.IP67	NEWLED.UMK.240.90.5K.IP67.X2
NEWLED.UMK-MW.40.30x120.5K.IP67	NEWLED.UMK-MW.80.30x120.5K.IP67	NEWLED.UMK-MW.120.30x120.5K.IP67	NEWLED.UMK-MW.160.30x120.5K.IP67	NEWLED.UMK.200.30x120.5K.IP67	NEWLED.UMK.240.30x120.5K.IP67.X2
NEWLED.UMK-MW.40.55x135.5K.IP67	NEWLED.UMK-MW.80.55x135.5K.IP67	NEWLED.UMK-MW.120.55x135.5K.IP67	NEWLED.UMK-MW.160.55x135.5K.IP67	NEWLED.UMK.200.55x135.5K.IP67	NEWLED.UMK.240.55x135.5K.IP67.X2
NEWLED.UMK-MW-B.40.60.5K.IP67	NEWLED.UMK-MW-B.80.60.5K.IP67	NEWLED.UMK-MW-B.120.60.5K.IP67	NEWLED.UMK-MW-B.160.60.5K.IP67		

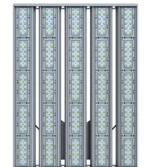

NEWLED.UMK.320

NEWLED.UMK.360

NEWLED.UMK.480

NEWLED.UMK.640

NEWLED.UMK.800

NEWLED.UMK.1000

Артикулы	Артикулы	Артикулы	Артикулы	Артикулы	Артикулы
NEWLED.UMK.360.12.5K.IP67.X3	NEWLED.UMK.360.12.5K.IP67.X3	NEWLED.UMK.480.12.5K.IP67.X4	NEWLED.UMK.640.12.5K.IP67.X4	NEWLED.UMK.800.12.5K.IP67.X5	NEWLED.UMK.1000.12.5K.IP67.X5
NEWLED.UMK.360.30.5K.IP67.X3	NEWLED.UMK.360.30.5K.IP67.X3	NEWLED.UMK.480.30.5K.IP67.X4	NEWLED.UMK.640.30.5K.IP67.X4	NEWLED.UMK.800.30.5K.IP67.X5	NEWLED.UMK.1000.30.5K.IP67.X5
NEWLED.UMK.360.60.5K.IP67.X3	NEWLED.UMK.360.60.5K.IP67.X3	NEWLED.UMK.480.60.5K.IP67.X4	NEWLED.UMK.640.60.5K.IP67.X4	NEWLED.UMK.800.60.5K.IP67.X5	NEWLED.UMK.1000.60.5K.IP67.X5
NEWLED.UMK.360.90.5K.IP67.X3	NEWLED.UMK.360.90.5K.IP67.X3	NEWLED.UMK.480.90.5K.IP67.X4	NEWLED.UMK.640.90.5K.IP67.X4	NEWLED.UMK.800.90.5K.IP67.X5	NEWLED.UMK.1000.90.5K.IP67.X5
NEWLED.UMK.360.30x120.5K.IP67.X3	NEWLED.UMK.360.30x120.5K.IP67.X3	NEWLED.UMK.480.30x120.5K.IP67.X4	NEWLED.UMK.640.30x120.5K.IP67.X4	NEWLED.UMK.800.30x120.5K.IP67.X5	NEWLED.UMK.1000.30x120.5K.IP67.X5
NEWLED.UMK.360.55x135.5K.IP67.X3	NEWLED.UMK.360.55x135.5K.IP67.X3	NEWLED.UMK.480.55x135.5K.IP67.X4	NEWLED.UMK.640.55x135.5K.IP67.X4	NEWLED.UMK.800.55x135.5K.IP67.X5	NEWLED.UMK.1000.55x135.5K.IP67.X5

## ГАБАРИТНЫЙ ЧЕРТЁЖ, МОНТАЖ

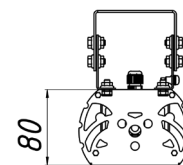
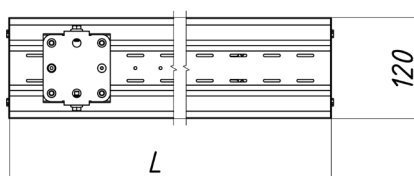
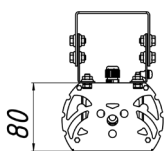
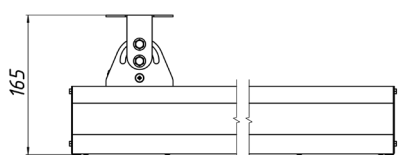

L=диапазон длин  
N = диапазон широт

## ЦВЕТ КОРПУСА



## ЦВЕТОВАЯ ТЕМПЕРАТУРА

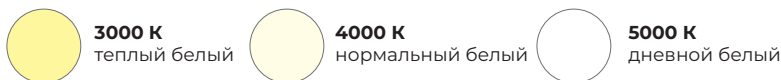

## КРИВЫЕ СИЛЫ СВЕТА

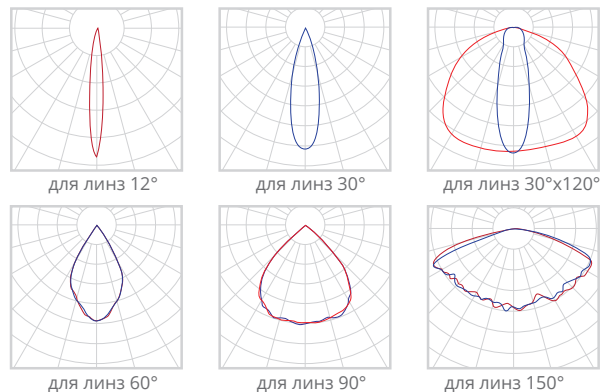

Артикул	Мощность, Вт	Габариты, мм (Д, Ш, В)			Вес, кг	Световой поток, Лм	Угол расхождения светового потока
NEWLED.UMK-MW.40.12.5K.IP67	40	204	120	165	1,5	5600	12°
NEWLED.UMK-MW.40.30.5K.IP67	40	204	120	165	1,5	6000	30°
NEWLED.UMK-MW.40.60.5K.IP67	40	204	120	165	1,5	6000	60°
NEWLED.UMK-MW.40.90.5K.IP67	40	204	120	165	1,5	6000	90°
NEWLED.UMK-MW.40.30x120.5K.IP67	40	204	120	165	1,5	5600	30x120°
NEWLED.UMK-MW.40.150.5K.IP67	40	204	120	165	1,5	6000	150°
NEWLED.UMK-MW.40.60x150.5K.IP67	40	204	190	165	1,5	6000	60x150°
NEWLED.UMK-MW-B.40.60.5K.IP67	40	204	190	165	1,5	6000	60°
NEWLED.UMK-MW.80.12.5K.IP67	80	364	120	165	3,1	11200	12°
NEWLED.UMK-MW.80.30.5K.IP67	80	364	120	165	3,1	12000	30°
NEWLED.UMK-MW.80.60.5K.IP67	80	364	120	165	3,1	12000	60°
NEWLED.UMK-MW.80.90.5K.IP67	80	364	120	165	3,1	12000	90°
NEWLED.UMK-MW.80.30x120.5K.IP67	80	364	120	165	3,1	11200	30x120°
NEWLED.UMK-MW.80.150.5K.IP67	80	364	190	165	3,1	12000	150°
NEWLED.UMK-MW.80.60x150.5K.IP67	80	364	120	165	3,1	12000	60x150°
NEWLED.UMK-MW-B.80.60.5K.IP67	80	364	120	165	3,1	12000	60°
NEWLED.UMK-MW.120.12.5K.IP67	120	539	120	165	4	18000	12°
NEWLED.UMK-MW.120.30.5K.IP67	120	539	120	165	4	18000	30°
NEWLED.UMK-MW.120.60.5K.IP67	120	539	120	165	4	18000	60°
NEWLED.UMK-MW.120.90.5K.IP67	120	539	120	165	4	18000	90°
NEWLED.UMK-MW.120.30x120.5K.IP67	120	539	190	165	4	16800	30x120°
NEWLED.UMK-MW.120.150.5K.IP67	120	539	120	165	4	18000	150°
NEWLED.UMK-MW.120.60x150.5K.IP67	120	539	120	165	4	18000	60x150°
NEWLED.UMK-MW-B.120.60.5K.IP67	120	539	120	165	4	18000	60°
NEWLED.UMK-MW.160.12.5K.IP67	160	714	120	165	4,7	22400	12°
NEWLED.UMK-MW.160.30.5K.IP67	160	714	120	165	4,7	24000	30°
NEWLED.UMK-MW.160.60.5K.IP67	160	714	120	165	4,7	24000	60°
NEWLED.UMK-MW.160.90.5K.IP67	160	714	190	165	4,7	24000	90°
NEWLED.UMK-MW.160.30x120.5K.IP67	160	714	120	165	4,7	22400	30x120°
NEWLED.UMK-MW.160.150.5K.IP67	160	714	120	165	4,7	24000	150°
NEWLED.UMK-MW.160.60x150.5K.IP67	160	714	120	165	4,7	24000	60x150°
NEWLED.UMK-MW-B.160.60.5K.IP67	160	714	120	165	4,7	24000	60°
NEWLED.UMK.200.12.5K.IP67	200	890	120	165	6,4	28000	12°
NEWLED.UMK.200.30.5K.IP67	200	890	120	165	6,4	30000	30°
NEWLED.UMK.200.60.5K.IP67	200	890	120	205	6,4	30000	60°
NEWLED.UMK.200.90.5K.IP67	200	890	120	205	6,4	30000	90°
NEWLED.UMK.200.30x120.5K.IP67	200	890	120	205	6,4	28000	30x120°
NEWLED.UMK.200.150.5K.IP67	200	890	120	205	6,4	30000	150°
NEWLED.UMK.200.60x150.5K.IP67	200	890	120	205	6,4	30000	60x150°
NEWLED.UMK.240.12.5K.IP67.X2	240	540	260	205	8,2	33600	12°
NEWLED.UMK.240.30.5K.IP67.X2	240	540	260	205	8,2	36000	30°
NEWLED.UMK.240.60.5K.IP67.X2	240	540	260	205	8,2	36000	60°
NEWLED.UMK.240.90.5K.IP67.X2	240	540	260	205	8,2	36000	90°
NEWLED.UMK.240.30x120.5K.IP67.X2	240	540	260	205	8,2	33600	30x120°

## КРЕПЛЕНИЕ

Артикул	Мощность, Вт	Габариты, мм (Д, Ш, В)			Вес, кг	Световой поток, Лм	Угол расхождения светового потока
NEWLED.UMK.240.150.5K.IP67.X2	240	540	260	205	8,2	36000	150°
NEWLED.UMK.240.60x150.5K.IP67.X2	240	540	260	205	8,2	36000	60x150°
NEWLED.UMK.320.12.5K.IP67.X2	320	714	260	205	9,4	44800	12°
NEWLED.UMK.320.30.5K.IP67.X2	320	714	260	205	9,4	48000	30°
NEWLED.UMK.320.60.5K.IP67.X2	320	714	260	205	9,4	48000	60°
NEWLED.UMK.320.90.5K.IP67.X2	320	714	260	205	9,4	48000	90°
NEWLED.UMK.320.30x120.5K.IP67.X2	320	714	260	205	9,4	44800	30x120°
NEWLED.UMK.320.150.5K.IP67.X2	320	714	260	205	9,4	48000	60x150°
NEWLED.UMK.320.60x150.5K.IP67.X2	320	714	260	205	9,4	48000	60x150°
NEWLED.UMK.360.12.5K.IP67.X3	360	540	400	205	16,5	50400	12°
NEWLED.UMK.360.30.5K.IP67.X3	360	540	400	205	16,5	54000	30°
NEWLED.UMK.360.60.5K.IP67.X3	360	540	400	205	16,5	54000	60°
NEWLED.UMK.360.90.5K.IP67.X3	360	540	400	205	16,5	54000	90°
NEWLED.UMK.360.30x120.5K.IP67.X3	360	540	400	205	16,5	50400	30x120°
NEWLED.UMK.360.150.5K.IP67.X3	360	540	400	205	16,5	54000	150°
NEWLED.UMK.360.60x150.5K.IP67.X3	360	540	400	205	16,5	54000	60x150°
NEWLED.UMK.480.12.5K.IP67.X4	480	540	540	205	20	67200	12°
NEWLED.UMK.480.30.5K.IP67.X4	480	540	540	205	20	72000	30°
NEWLED.UMK.480.60.5K.IP67.X4	480	540	540	205	20	72000	60°
NEWLED.UMK.480.90.5K.IP67.X4	480	540	540	205	20	72000	90°
NEWLED.UMK.480.30x120.5K.IP67.X4	480	540	540	205	20	67200	30x120°
NEWLED.UMK.480.150.5K.IP67.X4	480	540	540	205	20	72000	150°
NEWLED.UMK.480.60x150.5K.IP67.X4	480	540	540	205	20	72000	60x150°
NEWLED.UMK.640.12.5K.IP67.X4	640	540	540	205	23	89600	12°
NEWLED.UMK.640.30.5K.IP67.X4	640	540	540	205	23	96000	30°
NEWLED.UMK.640.60.5K.IP67.X4	640	540	540	205	23	96000	60°
NEWLED.UMK.640.90.5K.IP67.X4	640	714	540	205	23	96000	90°
NEWLED.UMK.640.30x120.5K.IP67.X4	640	714	540	205	23	89600	30x120°
NEWLED.UMK.640.150.5K.IP67.X4	640	714	540	205	23	96000	150°
NEWLED.UMK.640.60x150.5K.IP67.X4	640	714	540	205	23	96000	60x150°
NEWLED.UMK.800.12.5K.IP67.X5	800	714	680	205	28	112000	12°
NEWLED.UMK.800.30.5K.IP67.X5	800	714	680	205	28	120000	30°
NEWLED.UMK.800.60.5K.IP67.X5	800	714	680	205	28	120000	60°
NEWLED.UMK.800.90.5K.IP67.X5	800	714	680	205	28	120000	90°
NEWLED.UMK.800.30x120.5K.IP67.X5	800	714	680	205	28	112000	30x120°
NEWLED.UMK.800.150.5K.IP67.X5	800	714	680	205	28	120000	150°
NEWLED.UMK.800.60x150.5K.IP67.X5	800	714	680	205	28	120000	60x150°
NEWLED.UMK.1000.12.5K.IP67.X5	1000	890	680	205	32	140000	12°
NEWLED.UMK.1000.30.5K.IP67.X5	1000	890	680	205	32	150000	30°
NEWLED.UMK.1000.60.5K.IP67.X5	1000	890	680	205	32	150000	60°
NEWLED.UMK.1000.90.5K.IP67.X5	1000	890	680	205	32	150000	90°
NEWLED.UMK.1000.30x120.5K.IP67.X5	1000	890	680	205	32	140000	30x120°
NEWLED.UMK.1000.150.5K.IP67.X5	1000	890	680	205	32	150000	150°
NEWLED.UMK.1000.60x150.5K.IP67.X5	1000	890	680	205	32	150000	60x150°

# NEWLED.BM

## С ОПТИКОЙ

Серия BM - это модельный ряд светильников уличного, магистрального и промышленного освещения в диапазоне низких мощностей до 100 Вт.

При разработке этой серии мы учли ваши пожелания: максимальные возможности применения при гарантированном качестве без увеличения цены. Поэтому модельный ряд BM представлен светильниками с универсальными кронштейнами для различных способов монтажа: консоль, поверхность, подвес на тросы. Также в этой серии широкий выбор оптики в диапазоне от 12° до 150°, включая асимметричные варианты.

- Климатическое исполнение У1 (УХЛ - опционально)
- Рабочая температура от -40 до +45°C
- Рабочее напряжение 180-264 В
- Коэффициент мощности 0,95
- Гарантия 3 года

### ПРИМЕНЕНИЕ

- Автомагистрали
- Улицы
- Парковки
- Склады
- Промышленные помещения
- Тоннели
- Железнодорожные станции и пути

### ПРЕИМУЩЕСТВА

- Быстрая окупаемость
- Экономия электроэнергии в 2-4 раза (по сравнению с ДРЛ и ДНаТ)
- Срок службы светодиодов 100 000 часов
- Отсутствие специальных требований к хранению и утилизации
- Широкий выбор оптики

Анодированный  
алюминий

мощность  
27-81 Вт

степень защиты  
IP67

световой поток  
4050-12960 лм

- ₽ Экономично
- 🔥 Эффективно
- ✓ Долговечно
- ♻️ Экологично
- ⚡ Мощно
- + Опционально
- 🛡️ Надёжно

## МОДЕЛЬНЫЙ РЯД



### NEWLED.BM.27

#### Артикулы

- NEWLED.BM.27.12.5K.IP67
- NEWLED.BM.27.30.5K.IP67
- NEWLED.BM.27.60.5K.IP67
- NEWLED.BM.27.90.5K.IP67
- NEWLED.BM.27.30x120.5K.IP67
- NEWLED.BM.27.150.5K.IP67
- NEWLED.BM.27.60x150.5K.IP67



### NEWLED.BM.54

#### Артикулы

- NEWLED.BM.54.12.5K.IP67
- NEWLED.BM.54.30.5K.IP67
- NEWLED.BM.54.60.5K.IP67
- NEWLED.BM.54.90.5K.IP67
- NEWLED.BM.54.30x120.5K.IP67
- NEWLED.BM.54.150.5K.IP67
- NEWLED.BM.54.60x150.5K.IP67



### NEWLED.BM.81

#### Артикулы

- NEWLED.BM.81.12.5K.IP67
- NEWLED.BM.81.30.5K.IP67
- NEWLED.BM.81.60.5K.IP67
- NEWLED.BM.81.90.5K.IP67
- NEWLED.BM.81.30x120.5K.IP67
- NEWLED.BM.81.150.5K.IP67
- NEWLED.BM.81.60x150.5K.IP67

## ЦВЕТ КОРПУСА



## ЦВЕТОВАЯ ТЕМПЕРАТУРА

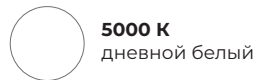

## КРИВЫЕ СИЛЫ СВЕТА

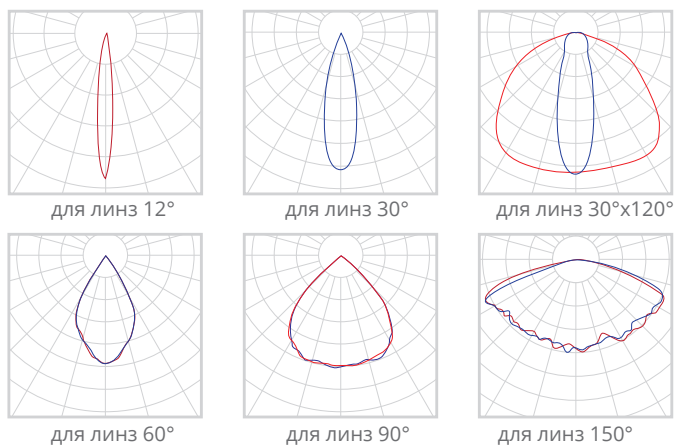

Артикул	Мощность, Вт	Габариты, мм (Д, Ш, В)			Вес, кг	Световой поток, Лм	Угол расхождения светового потока
NEWLED.BM.27.XX.5K.IP67	27	223	100	145	1,18	4050-4320	12°, 30°, 60°, 90°, 30°x120°, 150°, 60°x150°
NEWLED.BM.54.XX.5K.IP67	54	383	100	145	1,61	8100-8640	12°, 30°, 60°, 90°, 30°x120°, 150°, 60°x150°
NEWLED.BM.81.XX.5K.IP67	81	558	100	145	1,75	12150-12960	12°, 30°, 60°, 90°, 30°x120°, 150°, 60°x150°

# NEWLED.BM

## БЕЗ ОПТИКИ

Серия BM - это модельный ряд светильников уличного, магистрального и промышленного освещения в диапазоне мощностей до 100 Вт.

При разработке этой серии мы учли ваши пожелания: максимальные возможности применения при гарантированном качестве без увеличения цены. Поэтому модельный ряд BM представлен светильниками с универсальными кронштейнами для различных способов монтажа: консоль, поверхность, подвес на тросы. Также в этой серии широкий выбор оптики в диапазоне от 12° до 150°, включая асимметричные варианты.

- Климатическое исполнение У1 (УХЛ - опционально)
- Рабочая температура от -40 до +45°C
- Рабочее напряжение 180-264 В
- Коэффициент мощности 0,95
- Гарантия 3 года

### ПРИМЕНЕНИЕ

- Автомагистрали
- Улицы
- Парковки
- Склады
- Промышленные помещения
- Тоннели
- Железнодорожные станции и пути

### ПРЕИМУЩЕСТВА

- Быстрая окупаемость
- Экономия электроэнергии в 2-4 раза (по сравнению с ДРЛ и ДНаТ)
- Срок службы светодиодов 100 000 часов
- Отсутствие специальных требований к хранению и утилизации
- Широкий выбор оптики

Анодированный алюминий

мощность  
32-128 Вт

степень защиты  
IP67

световой поток  
5120-20480 лм

- ₽ Экономично
- 🔥 Эффективно
- ✓ Долговечно
- ♻️ Экологично
- ⚡ Мощно
- + Опционально
- 🛡️ Надёжно

### МОДЕЛЬНЫЙ РЯД



NEWLED.BM.32

#### Артикулы

NEWLED.BM.32.120.5K.IP67

NEWLED.BM.32.120.5K.IP67.C



NEWLED.BM.48

#### Артикулы

NEWLED.BM.48.120.5K.IP67

NEWLED.BM.48.120.5K.IP67.C



NEWLED.BM.64

#### Артикулы

NEWLED.BM.64.120.5K.IP67

NEWLED.BM.64.120.5K.IP67.C

NEWLED.BM.64.120.5K.IP67.L2

NEWLED.BM.64.120.5K.IP67.L2C

NEWLED.BM.64.120.5K.IP67.V2



NEWLED.BM.80

#### Артикулы

NEWLED.BM.80.120.5K.IP67

NEWLED.BM.80.120.5K.IP67.C



NEWLED.BM.96

#### Артикулы

NEWLED.BM.96.120.5K.IP67

NEWLED.BM.96.120.5K.IP67.C

NEWLED.BM.96.120.5K.IP67.X2

NEWLED.BM.96.120.5K.IP67.X2C

NEWLED.BM.96.120.5K.IP67.L2

NEWLED.BM.96.120.5K.IP67.L2C

NEWLED.BM.96.120.5K.IP67.V2



NEWLED.BM.128

#### Артикулы

NEWLED.BM.128.120.5K.IP67.X2

NEWLED.BM.128.120.5K.IP67.X2C

NEWLED.BM.128.120.5K.IP67.L2

NEWLED.BM.128.120.5K.IP67.L2C

NEWLED.BM.128.120.5K.IP67.V2



## ЦВЕТ КОРПУСА



## ЦВЕТОВАЯ ТЕМПЕРАТУРА

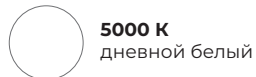

## КРИВАЯ СИЛЫ СВЕТА

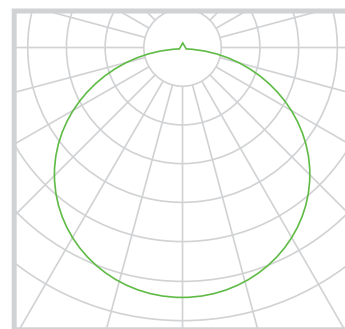

Артикул	Мощность, Вт	Габариты, мм (Д, Ш, В)			Вес, кг	Световой поток, Лм	Угол расхождения светового потока
NEWLED.BM.32.120.5K.IP67	32	224	100	140	1,2	5120	120°
NEWLED.BM.32.120.5K.IP67.C	32	224	100	145	1,2	5120	120°
NEWLED.BM.48.120.5K.IP67	48	324	100	140	1,5	7680	120°
NEWLED.BM.48.120.5K.IP67.C	48	324	100	145	1,5	7680	120°
NEWLED.BM.64.120.5K.IP67	64	424	100	140	1,75	10240	120°
NEWLED.BM.64.120.5K.IP67.C	64	424	100	145	1,75	10240	120°
NEWLED.BM.64.120.5K.IP67.L2	64	244	216	166	2,3	10240	120°
NEWLED.BM.64.120.5K.IP67.L2C	64	224	216	160	2,5	10240	120°
NEWLED.BM.64.120.5K.IP67.V2	64	506	100	151	2,2	10240	120°
NEWLED.BM.80.120.5K.IP67	80	520	100	140	1,9	12800	120°
NEWLED.BM.80.120.5K.IP67.C	80	520	100	140	2	12800	120°
NEWLED.BM.96.120.5K.IP67	96	643	100	140	2,7	15360	120°
NEWLED.BM.96.120.5K.IP67.C	96	643	100	140	2,7	15360	120°
NEWLED.BM.96.120.5K.IP67.X2	96	443	220	140	2,75	15360	120°
NEWLED.BM.96.120.5K.IP67.X2C	96	443	220	140	3	15360	120°
NEWLED.BM.96.120.5K.IP67.L2	96	443	216	140	2,75	15360	120°
NEWLED.BM.96.120.5K.IP67.L2C	96	324	216	160	3	15360	120°
NEWLED.BM.96.120.5K.IP67.V2	96	700	100	151	2,75	15360	120°
NEWLED.BM.128.120.5K.IP67.X2	128	443	220	140	3,3	20480	120°
NEWLED.BM.128.120.5K.IP67.X2C	128	443	220	140	3,6	20480	120°
NEWLED.BM.128.120.5K.IP67.L2	128	443	216	140	3,3	20480	120°
NEWLED.BM.128.120.5K.IP67.L2C	128	424	216	160	3,6	20480	120°
NEWLED.BM.128.120.5K.IP67.V2	128	893	100	163	3,3	20480	120°

# ВИДЫ КРЕПЛЕНИЙ



## БОЛЬШОЕ ПРОЖЕКТОРНОЕ КРЕПЛЕНИЕ

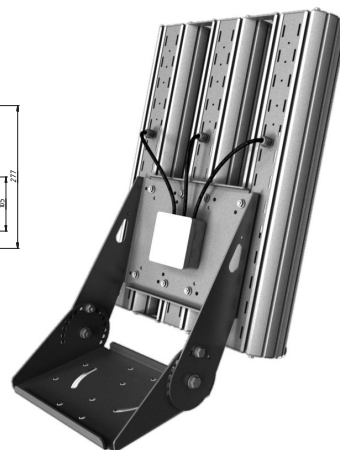
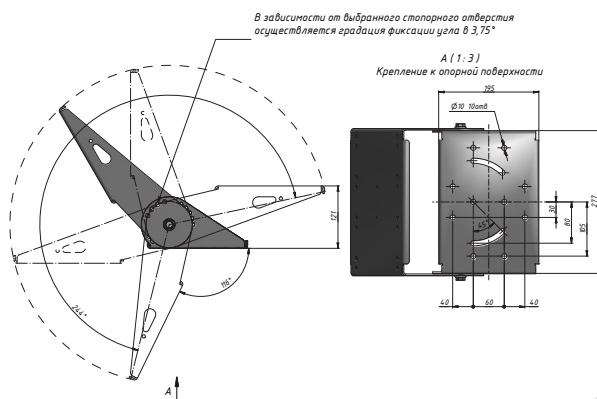

### Применение:

Для монтажа на поверхность, накладной.



## МАЛОЕ ПРОЖЕКТОРНОЕ КРЕПЛЕНИЕ

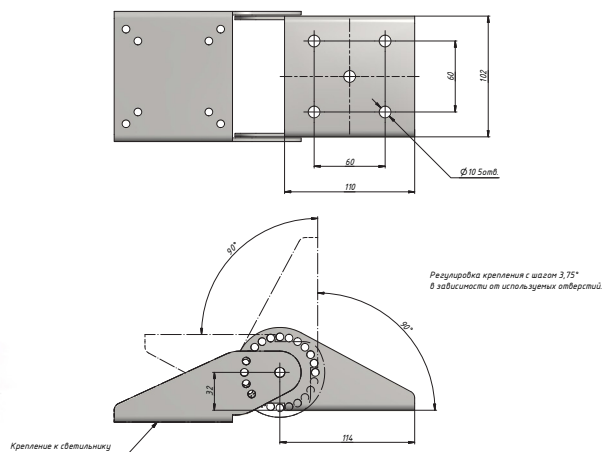
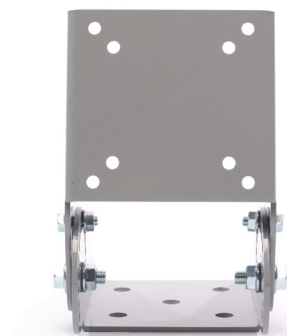

### Применение:

Для монтажа на поверхность, накладной.



## СТАНДАРТНОЕ КРЕПЛЕНИЕ

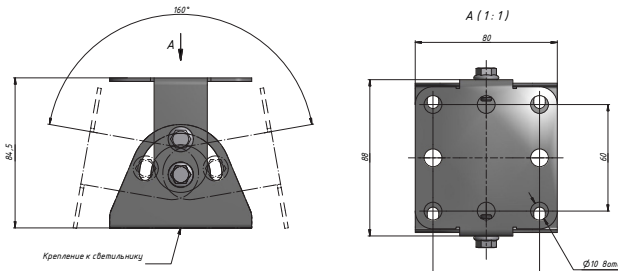

### Применение:

Для монтажа на поверхность, накладной.



## КОНСОЛЬНОЕ КРЕПЛЕНИЕ

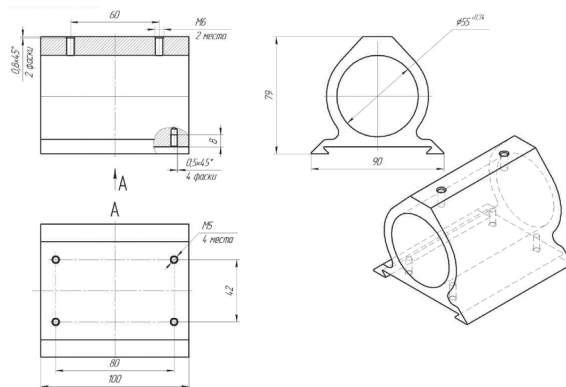

### Применение:

Имеется хомут, для монтажа на трубу диаметром до 55 мм.



## МОДИФИКАЦИЯ С ЗАЩИТНОЙ РЕШЕТКОЙ

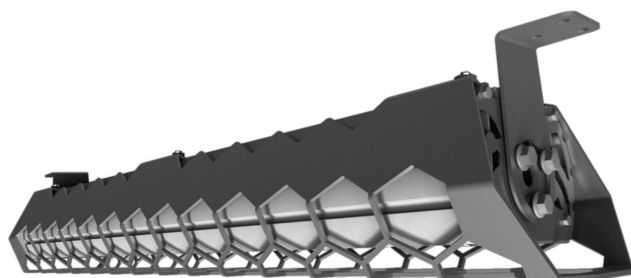

# NEWLED.V

Уникальной конструктивной особенностью данного типа является V-образное расположение 2 модулей светильника под углом 30°. За счет этого угол рассеивания света увеличивается, способствуя образованию овального светового пятна без применения оптики.

Небольшие размеры, вес, универсальное крепление, а также высокий класс защиты от воды и пыли IP67 позволяют использовать данные светильники в разных областях: освещение дорог и улиц, торговых и промышленных площадей, рекламная и архитектурная подсветка.

Это одна из самых известных и заслуженных моделей, которую производит наша компания. Светильники данного типа уже успели отлично зарекомендовать себя в самых разных климатических условиях: от знойных и влажных субтропиков Краснодарского края до сухого и ледящего воздуха Крайнего Севера.

- Климатическое исполнение У1 (УХЛ - опционально)
- Рабочая температура от -40 до +45°C
- Рабочее напряжение 176-264 В
- Коэффициент мощности 0,98
- Гарантия 3 года

## ПРИМЕНЕНИЕ

- Автомагистрали и улицы
- Торговые и промышленные площади
- Рекламная и архитектурная подсветка

## ПРЕИМУЩЕСТВА

- Оптимальное соотношение цена/качество
- Широкая область применения
- Низкое энергопотребление
- Овальное световое пятно без применения оптики
- Надежность проверена временем

МОЩНОСТЬ  
32-364 Вт

Анодированный  
АЛЮМИНИЙ

степень защиты  
IP67

световой поток  
3800-43200 лм

- ₹ Экономично
- 🌿 Эффективно
- 🛡 Долговечно
- ♻ Экологично
- ⚡ Мощно
- + Опционально
- 🛡 Надёжно

## МОДЕЛЬНЫЙ РЯД



NEWLED.V.32

Артикулы  
NEWLED.V.32.120.5K.IP67



NEWLED.V.64

Артикулы  
NEWLED.V.64.120.5K.IP67  
NEWLED.V.64.120.5K.IP67.C



NEWLED.V.91

Артикулы  
NEWLED.V.91.120.5K.IP67  
NEWLED.V.91.120.5K.IP67.C



NEWLED.V.128

Артикулы  
NEWLED.V.128.120.5K.IP67  
NEWLED.V.128.120.5K.IP67.C  
NEWLED.V.128.120.5K.IP67.X2



NEWLED.V.182

Артикулы  
NEWLED.V.182.120.5K.IP67.X2



NEWLED.V.192

Артикулы  
NEWLED.V.192.120.5K.IP67.X3



NEWLED.V.256

Артикулы  
NEWLED.V.256.120.5K.IP67.X4



NEWLED.V.273

Артикулы  
NEWLED.V.273.120.5K.IP67.X3



NEWLED.V.364

Артикулы  
NEWLED.V.364.120.5K.IP67.X4

## ЦВЕТ КОРПУСА



## КРИВАЯ СИЛЫ СВЕТА

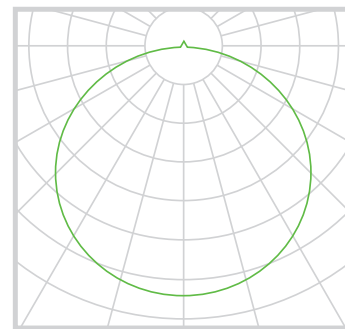

## ЦВЕТОВАЯ ТЕМПЕРАТУРА

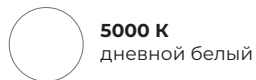

Артикул	Мощность, Вт	Габариты, мм (Д, Ш, В)			Вес, кг	Световой поток, Лм	Угол расхождения светового потока
		Д	Ш	В			
NEWLED.V.32.120.5K.IP67	32	420	100	185	1,335	3800	120°
NEWLED.V.64.120.5K.IP67	64	420	100	185	1,335	7600	120°
NEWLED.V.64.120.5K.IP67.C	64	420	100	168	1,735	7600	120°
NEWLED.V.91.120.5K.IP67	91	535	100	205	1,59	10800	120°
NEWLED.V.91.120.5K.IP67.C	91	535	100	188	1,99	10800	120°
NEWLED.V.128.120.5K.IP67	128	420	180	230	2	15200	120°
NEWLED.V.128.120.5K.IP67.C	128	420	180	170	2,4	15200	120°
NEWLED.V.128.120.5K.IP67.X2	128	420	223	185	2,23	15200	120°
NEWLED.V.182.120.5K.IP67.X2	182	535	230	205	2,9	21600	120°
NEWLED.V.192.120.5K.IP67.X3	192	420	335	185	3,64	22800	120°
NEWLED.V.256.120.5K.IP67.X4	256	420	445	185	5,3	30400	120°
NEWLED.V.273.120.5K.IP67.X3	273	535	345	205	4,765	32400	120°
NEWLED.V.364.120.5K.IP67.X4	364	535	460	205	6,68	43200	120°

# NEWLED.LINE

## ЛИНЕЙНЫЕ СВЕТОДИОДНЫЕ СВЕТИЛЬНИКИ

Светильники серии LINE используются для освещения промышленных и торговых площадей, а также для архитектурной подсветки.

Алюминиевый профиль корпуса светильника является инновационной разработкой нашей компании. Его особенность - оптимальное соотношение габаритов, улучшенный теплоотвод и дизайн.

Для специального применения светильники дополнительно модифицируются оптикой, креплениями, защитой от внешних факторов.

- Климатическое исполнение У1 (УХЛ - по запросу)
- Рабочая температура от -40 до +45°C
- Рабочее напряжение 180-264 В
- Коэффициент мощности 0,98
- Гарантия 3 года

### ПРИМЕНЕНИЕ

- Промышленные и торговые помещения
- Архитектурная подсветка

МОЩНОСТЬ  
27-135 Вт

Анодированный  
АЛЮМИНИЙ

степень защиты  
IP67

световой поток  
3535-17685 лм

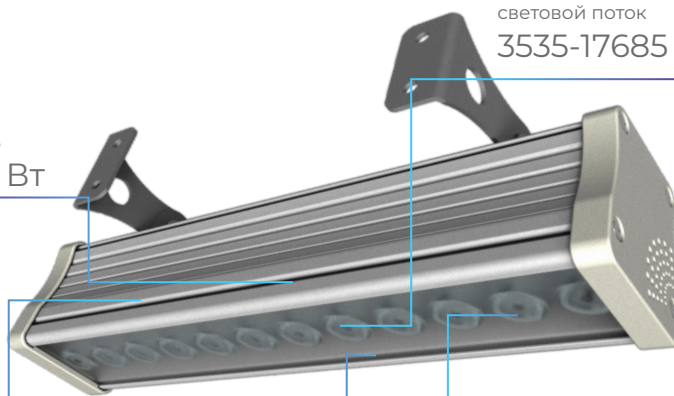

### ПРЕИМУЩЕСТВА

- Широкая область применения: от освещения помещений до архитектурной подсветки
- Легкий вес
- Эффективный теплоотвод
- Оптимальное соотношение цена/качество
- Возможность установить БАП

- ₽ Экономично
- ✿ Лёгкий вес
- ✓ Долговечно
- ♻️ Экологично
- ⚡ Мощно
- + Опционально
- ⌚ Надёжно

### МОДЕЛЬНЫЙ РЯД



NEWLED.LINE.27

#### Артикулы

NEWLED.LINE.27.8.5K.IP67  
NEWLED.LINE.27.15.5K.IP67  
NEWLED.LINE.27.25.5K.IP67  
NEWLED.LINE.27.45.5K.IP67  
NEWLED.LINE.27.10x60.5K.IP67  
NEWLED.LINE.27.20x50.5K.IP67



NEWLED.LINE.54

#### Артикулы

NEWLED.LINE.54.8.5K.IP67  
NEWLED.LINE.54.15.5K.IP67  
NEWLED.LINE.54.25.5K.IP67  
NEWLED.LINE.54.45.5K.IP67  
NEWLED.LINE.54.10x60.5K.IP67  
NEWLED.LINE.54.20x50.5K.IP67



NEWLED.LINE.81

#### Артикулы

NEWLED.LINE.81.8.5K.IP67  
NEWLED.LINE.81.15.5K.IP67  
NEWLED.LINE.81.25.5K.IP67  
NEWLED.LINE.81.45.5K.IP67  
NEWLED.LINE.81.10x60.5K.IP67  
NEWLED.LINE.81.20x50.5K.IP67



NEWLED.LINE.108

#### Артикулы

NEWLED.LINE.108.8.5K.IP67  
NEWLED.LINE.108.15.5K.IP67  
NEWLED.LINE.108.25.5K.IP67  
NEWLED.LINE.108.45.5K.IP67  
NEWLED.LINE.108.10x60.5K.IP67  
NEWLED.LINE.108.20x50.5K.IP67



NEWLED.LINE.135

#### Артикулы

NEWLED.LINE.135.8.5K.IP67  
NEWLED.LINE.135.15.5K.IP67  
NEWLED.LINE.135.25.5K.IP67  
NEWLED.LINE.135.45.5K.IP67  
NEWLED.LINE.135.10x60.5K.IP67  
NEWLED.LINE.135.20x50.5K.IP67

## ЦВЕТ КОРПУСА



## ЦВЕТОВАЯ ТЕМПЕРАТУРА

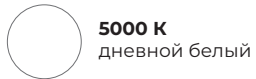

## КРИВЫЕ СИЛЫ СВЕТА

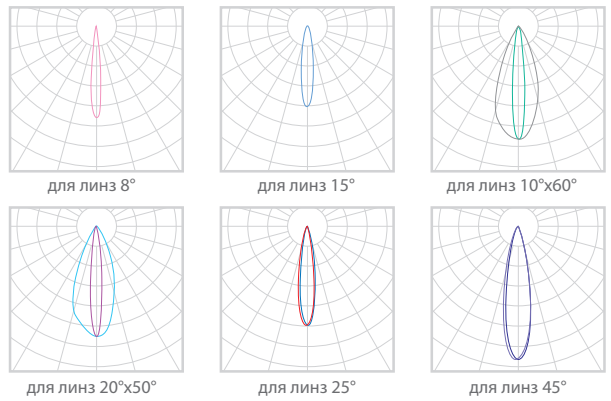

Артикул	Мощность, Вт	Габариты, мм (Д, Ш, В)			Вес, кг	Световой поток, Лм	Угол расхождения светового потока
		Д	Ш	В			
NEWLED.LINE.27.XX.5K.IP67	27	330	62,5	150	1	3535	8°, 15°, 25°, 45°, 10°x60°, 20°x50°
NEWLED.LINE.54.XX.5K.IP67	54	630	62,5	150	1,6	7075	8°, 15°, 25°, 45°, 10°x60°, 20°x50°
NEWLED.LINE.81.XX.5K.IP67	81	930	62,5	150	2,2	10610	8°, 15°, 25°, 45°, 10°x60°, 20°x50°
NEWLED.LINE.108.XX.5K.IP67	108	1230	62,5	150	2,8	14150	8°, 15°, 25°, 45°, 10°x60°, 20°x50°
NEWLED.LINE.135.XX.5K.IP67	135	1530	62,5	150	150	17685	8°, 15°, 25°, 45°, 10°x60°, 20°x50°

# NEWLED.DIS

NEWLED.DIS - это серия светодиодных светильников прожекторного типа из прочного алюминиевого сплава с изменяемым углом наклона. Они прекрасно подходят для освещения фасадов зданий, открытых и закрытых территорий, а также точечной подсветки объектов за счет узкой оптики 5°.

Вы сможете создавать множество уникальных световых эффектов, подчеркивая детали зданий (лепнина, окна, колонны), а также преобразить вид всего здания.

- Климатическое исполнение У1 (УХЛ - по запросу)
- Рабочая температура от -45 до +45°C
- Рабочее напряжение 180-264 В
- Коэффициент мощности 0,95
- Гарантия 3 года

## ПРИМЕНЕНИЕ

- Подсветка памятников, мостов фасадов зданий и прочих архитектурных объектов

## ПРЕИМУЩЕСТВА

- Улучшенные оптические характеристики
- Компактные размеры
- Отличное ценовое решение

## МОДЕЛЬНЫЙ РЯД



NEWLED.DIS-S



NEWLED.DIS-M



NEWLED.DIS-L

мощность  
10-30 Вт

световой поток  
11000-22000 Лм

Анодированный  
алюминий

степень защиты  
IP65

- ♀ Экономично
- ♀ Лёгкий вес
- ✓ Долговечно
- ♻ Экологично
- ⚡ Мощно
- + Опционально
- ✓ Надёжно



## ЦВЕТ КОРПУСА



## ЦВЕТОВАЯ ТЕМПЕРАТУРА

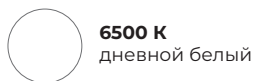

## КРИВЫЕ СИЛЫ СВЕТА

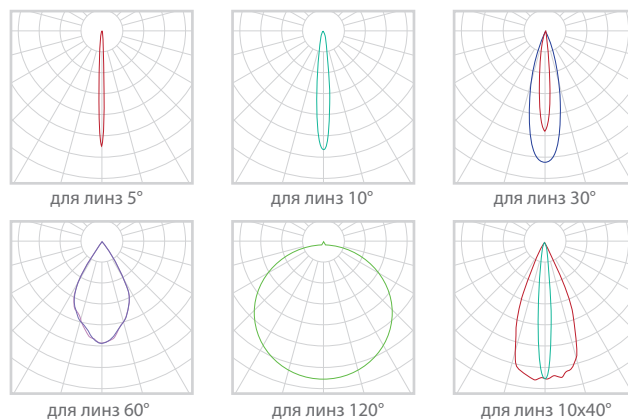

Артикул	Мощность, Вт	Габариты, мм (Д, Ш, В)			Вес, кг	Световой поток, Лм	Угол расхождения светового потока
		Д	Ш	В			
NEWLED.DIS-S.10.5.5K.IP65	10	96	96	150	1,1	800	5
NEWLED.DIS-S.10.10.5K.IP65	10	96	96	150	1,1	800	10
NEWLED.DIS-S.10.30.5K.IP65	10	96	96	150	1,1	800	30
NEWLED.DIS-S.10.40.5K.IP65	10	96	96	150	1,1	800	40
NEWLED.DIS-S.10.120.5K.IP65	10	96	96	150	1,1	800	120
NEWLED.DIS-S.10.10x40.5K.IP65	10	96	96	150	1,1	800	10x40
NEWLED.DIS-M.18.5.5K.IP65	18	135	135	215	2,5	1440	5
NEWLED.DIS-M.18.10.5K.IP65	18	135	135	215	2,5	1440	10
NEWLED.DIS-M.18.30.5K.IP65	18	135	135	215	2,5	1440	30
NEWLED.DIS-M.18.60.5K.IP65	18	135	135	215	2,5	1440	60
NEWLED.DIS-M.18.120.5K.IP65	18	135	135	215	2,5	1440	120
NEWLED.DIS-M.18.10x40.5K.IP65	18	135	135	215	2,5	1440	10x40
NEWLED.DIS-L.30.5.5K.IP65	30	170	170	245	4,1	2400	5
NEWLED.DIS-L.30.10.5K.IP65	30	170	170	245	4,1	2400	10
NEWLED.DIS-L.30.30.5K.IP65	30	170	170	245	4,1	2400	30
NEWLED.DIS-L.30.60.5K.IP65	30	170	170	245	4,1	2400	60
NEWLED.DIS-L.30.120.5K.IP65	30	170	170	245	4,1	2400	120
NEWLED.DIS-L.30.10x40.5K.IP65	30	170	170	245	4,1	2400	10x40

# NEWLED.LINE

## АРХИТЕКТУРНАЯ ПОДСВЕТКА

Данный тип светильников предназначен для декоративной подсветки зданий и ландшафта.

Разработан на базе серии LINE и отличается повышенной защитой от влаги и пыли (IP67), вариантами с повышенной мощностью и оптикой с углами рассеивания света от 8° до 60°. Способствуя этим равномерному освещению фасада, направляя свет строго вдоль освещаемой поверхности здания. Также есть возможность использования цветных светодиодов для реализации художественных решений архитектурной подсветки.

- Климатическое исполнение У1 (УХЛ - по запросу)
- Рабочая температура от -40 до +45°C
- Рабочее напряжение 180-264 В
- Коэффициент мощности 0,95
- Гарантия 3 года

### ПРИМЕНЕНИЕ

- Декоративная подсветка зданий и ландшафта

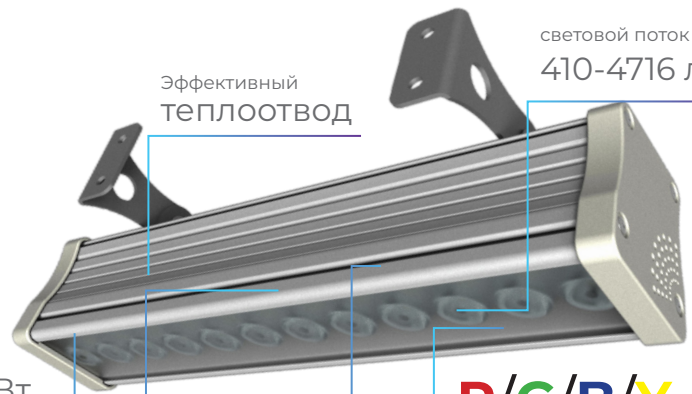

мощность  
27-135 Вт

Анодированный  
алюминий

степень защиты  
IP67

R/G/B/Y

### ПРЕИМУЩЕСТВА

- Оптимальное соотношение цена/качество
- Низкое энергопотребление
- Широкий диапазон мощности, креплений и оптики
- Возможность установки светильников в линию со сквозной проводкой
- Возможность установить БАП

- ₽ Экономично
- ✎ Лёгкий вес
- ✓ Долговечно
- ♻ Экологично
- ⚡ Мощно
- + Опционально
- 🛡 Надёжно

### МОДЕЛЬНЫЙ РЯД



NEWLED.LINE.27

Артикулы
NEWLED.LINE.27.8.R.IP67
NEWLED.LINE.27.8.G.IP67
NEWLED.LINE.27.8.B.IP67
NEWLED.LINE.27.8.Y.IP67
NEWLED.LINE.27.15.R.IP67
NEWLED.LINE.27.15.G.IP67
NEWLED.LINE.27.15.B.IP67
NEWLED.LINE.27.15.Y.IP67
NEWLED.LINE.27.25.R.IP67
NEWLED.LINE.27.25.G.IP67
NEWLED.LINE.27.25.B.IP67
NEWLED.LINE.27.25.Y.IP67
NEWLED.LINE.27.45.R.IP67
NEWLED.LINE.27.45.G.IP67
NEWLED.LINE.27.45.B.IP67
NEWLED.LINE.27.45.Y.IP67
NEWLED.LINE.27.10x60.R.IP67
NEWLED.LINE.27.10x60.G.IP67
NEWLED.LINE.27.10x60.B.IP67
NEWLED.LINE.27.10x60.Y.IP67
NEWLED.LINE.27.20x50.R.IP67
NEWLED.LINE.27.20x50.G.IP67
NEWLED.LINE.27.20x50.B.IP67
NEWLED.LINE.27.20x50.Y.IP67



NEWLED.LINE.54

Артикулы
NEWLED.LINE.54.8.R.IP67
NEWLED.LINE.54.8.G.IP67
NEWLED.LINE.54.8.B.IP67
NEWLED.LINE.54.8.Y.IP67
NEWLED.LINE.54.15.R.IP67
NEWLED.LINE.54.15.G.IP67
NEWLED.LINE.54.15.B.IP67
NEWLED.LINE.54.15.Y.IP67
NEWLED.LINE.54.25.R.IP67
NEWLED.LINE.54.25.G.IP67
NEWLED.LINE.54.25.B.IP67
NEWLED.LINE.54.25.Y.IP67
NEWLED.LINE.54.45.R.IP67
NEWLED.LINE.54.45.G.IP67
NEWLED.LINE.54.45.B.IP67
NEWLED.LINE.54.45.Y.IP67
NEWLED.LINE.54.10x60.R.IP67
NEWLED.LINE.54.10x60.G.IP67
NEWLED.LINE.54.10x60.B.IP67
NEWLED.LINE.54.10x60.Y.IP67
NEWLED.LINE.54.20x50.R.IP67
NEWLED.LINE.54.20x50.G.IP67
NEWLED.LINE.54.20x50.B.IP67
NEWLED.LINE.54.20x50.Y.IP67



NEWLED.LINE.81

Артикулы
NEWLED.LINE.81.8.R.IP67
NEWLED.LINE.81.8.G.IP67
NEWLED.LINE.81.8.B.IP67
NEWLED.LINE.81.8.Y.IP67
NEWLED.LINE.81.15.R.IP67
NEWLED.LINE.81.15.G.IP67
NEWLED.LINE.81.15.B.IP67
NEWLED.LINE.81.15.Y.IP67
NEWLED.LINE.81.25.R.IP67
NEWLED.LINE.81.25.G.IP67
NEWLED.LINE.81.25.B.IP67
NEWLED.LINE.81.25.Y.IP67
NEWLED.LINE.81.45.R.IP67
NEWLED.LINE.81.45.G.IP67
NEWLED.LINE.81.45.B.IP67
NEWLED.LINE.81.45.Y.IP67
NEWLED.LINE.81.10x60.R.IP67
NEWLED.LINE.81.10x60.G.IP67
NEWLED.LINE.81.10x60.B.IP67
NEWLED.LINE.81.10x60.Y.IP67
NEWLED.LINE.81.20x50.R.IP67
NEWLED.LINE.81.20x50.G.IP67
NEWLED.LINE.81.20x50.B.IP67
NEWLED.LINE.81.20x50.Y.IP67

## ГАБАРИТНЫЙ ЧЕРТЁЖ, МОНТАЖ

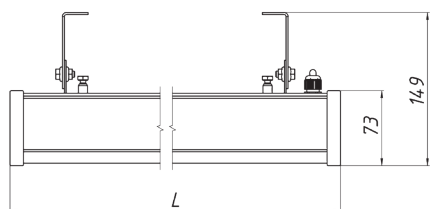

L=диапазон длин

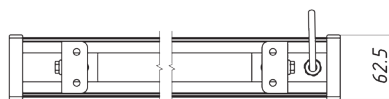

## КРЕПЛЕНИЕ

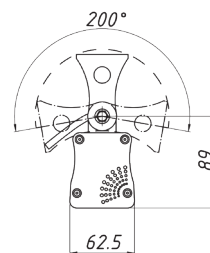

## ЦВЕТ КОРПУСА



## ЦВЕТОВАЯ ТЕМПЕРАТУРА



## КРИВЫЕ СИЛЫ СВЕТА

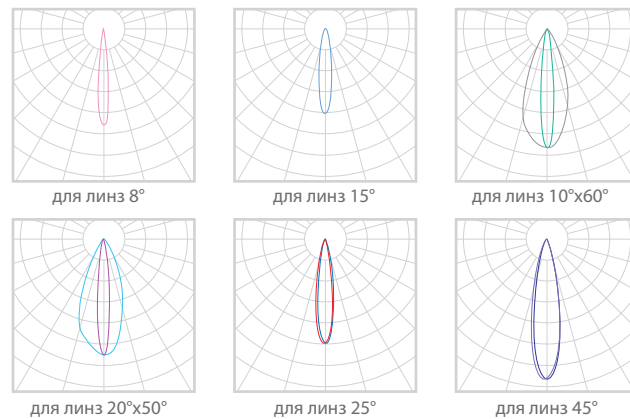

Артикул	Мощность, Вт	Габариты, мм (Д, Ш, В)			Вес, кг	Световой поток, Лм	Угол расхождения светового потока
NEWLED.LINE.27.8.R.IP67	27	330	62,5	150	1	1013	8°
NEWLED.LINE.27.8.G.IP67	27	330	62,5	150	1	1572	8°
NEWLED.LINE.27.8.B.IP67	27	330	62,5	150	1	472	8°
NEWLED.LINE.27.8.Y.IP67	27	330	62,5	150	1	1013	8°
NEWLED.LINE.27.15.R.IP67	27	330	62,5	150	1	921	15°
NEWLED.LINE.27.15.G.IP67	27	330	62,5	150	1	1429	15°
NEWLED.LINE.27.15.B.IP67	27	330	62,5	150	1	429	15°
NEWLED.LINE.27.15.Y.IP67	27	330	62,5	150	1	921	15°
NEWLED.LINE.27.25.R.IP67	27	330	62,5	150	1	961	25°
NEWLED.LINE.27.25.G.IP67	27	330	62,5	150	1	1491	25°
NEWLED.LINE.27.25.B.IP67	27	330	62,5	150	1	448	25°
NEWLED.LINE.27.25.Y.IP67	27	330	62,5	150	1	961	25°
NEWLED.LINE.27.45.R.IP67	27	330	62,5	150	1	957	45°
NEWLED.LINE.27.45.G.IP67	27	330	62,5	150	1	1484	45°
NEWLED.LINE.27.45.B.IP67	27	330	62,5	150	1	446	45°
NEWLED.LINE.27.45.Y.IP67	27	330	62,5	150	1	957	45°
NEWLED.LINE.27.10x60.R.IP67	27	330	62,5	150	1	963	10x60°
NEWLED.LINE.27.10x60.G.IP67	27	330	62,5	150	1	1493	10x60°
NEWLED.LINE.27.10x60.B.IP67	27	330	62,5	150	1	449	10x60°
NEWLED.LINE.27.10x60.Y.IP67	27	330	62,5	150	1	963	10x60°
NEWLED.LINE.27.20x50.R.IP67	27	330	62,5	150	1	879	20x50°
NEWLED.LINE.27.20x50.G.IP67	27	330	62,5	150	1	1363	20x50°
NEWLED.LINE.27.20x50.B.IP67	27	330	62,5	150	1	410	20x50°
NEWLED.LINE.27.20x50.Y.IP67	27	330	62,5	150	1	879	20x50°
NEWLED.LINE.54.8.R.IP67	54	630	62,5	150	1,6	2026	8°
NEWLED.LINE.54.8.G.IP67	54	630	62,5	150	1,6	3144	8°
NEWLED.LINE.54.8.B.IP67	54	630	62,5	150	1,6	944	8°
NEWLED.LINE.54.8.Y.IP67	54	630	62,5	150	1,6	2026	8°
NEWLED.LINE.54.15.R.IP67	54	630	62,5	150	1,6	1842	15°
NEWLED.LINE.54.15.G.IP67	54	630	62,5	150	1,6	2858	15°
NEWLED.LINE.54.15.B.IP67	54	630	62,5	150	1,6	858	15°
NEWLED.LINE.54.15.Y.IP67	54	630	62,5	150	1,6	1842	15°
NEWLED.LINE.54.25.R.IP67	54	630	62,5	150	1,6	1922	25°
NEWLED.LINE.54.25.G.IP67	54	630	62,5	150	1,6	2982	25°
NEWLED.LINE.54.25.B.IP67	54	630	62,5	150	1,6	896	25°
NEWLED.LINE.54.25.Y.IP67	54	630	62,5	150	1,6	1922	25°

Артикул	Мощность, Вт	Габариты, мм (Д, Ш, В)			Вес, кг	Световой поток, Лм	Угол расхождения светового потока
NEWLED.LINE.54.45.R.IP67	54	630	62,5	150	1,6	1914	45°
NEWLED.LINE.54.45.G.IP67	54	630	62,5	150	1,6	2968	45°
NEWLED.LINE.54.45.B.IP67	54	630	62,5	150	1,6	892	45°
NEWLED.LINE.54.45.Y.IP67	54	630	62,5	150	1,6	1914	45°
NEWLED.LINE.54.10x60.R.IP67	54	630	62,5	150	1,6	1926	10x60°
NEWLED.LINE.54.10x60.G.IP67	54	630	62,5	150	1,6	2986	10x60°
NEWLED.LINE.54.10x60.B.IP67	54	630	62,5	150	1,6	898	10x60°
NEWLED.LINE.54.10x60.Y.IP67	54	630	62,5	150	1,6	1926	10x60°
NEWLED.LINE.54.20x50.R.IP67	54	630	62,5	150	1,6	1758	20x50°
NEWLED.LINE.54.20x50.G.IP67	54	630	62,5	150	1,6	2726	20x50°
NEWLED.LINE.54.20x50.B.IP67	54	630	62,5	150	1,6	820	20x50°
NEWLED.LINE.54.20x50.Y.IP67	54	630	62,5	150	1,6	1758	20x50°
NEWLED.LINE.81.8.R.IP67	81	930	62,5	150	2,3	3039	8°
NEWLED.LINE.81.8.G.IP67	81	930	62,5	150	2,3	4716	8°
NEWLED.LINE.81.8.B.IP67	81	930	62,5	150	2,3	1416	8°
NEWLED.LINE.81.8.Y.IP67	81	930	62,5	150	2,3	3039	8°
NEWLED.LINE.81.15.R.IP67	81	930	62,5	150	2,3	2763	15°
NEWLED.LINE.81.15.G.IP67	81	930	62,5	150	2,3	4287	15°
NEWLED.LINE.81.15.B.IP67	81	930	62,5	150	2,3	1287	15°
NEWLED.LINE.81.15.Y.IP67	81	930	62,5	150	2,3	2763	15°
NEWLED.LINE.81.25.R.IP67	81	930	62,5	150	2,3	2883	25°
NEWLED.LINE.81.25.G.IP67	81	930	62,5	150	2,3	4473	25°
NEWLED.LINE.81.25.B.IP67	81	930	62,5	150	2,3	1344	25°
NEWLED.LINE.81.25.Y.IP67	81	930	62,5	150	2,3	2883	25°
NEWLED.LINE.81.45.R.IP67	81	930	62,5	150	2,3	2871	45°
NEWLED.LINE.81.45.G.IP67	81	930	62,5	150	2,3	4452	45°
NEWLED.LINE.81.45.B.IP67	81	930	62,5	150	2,3	1338	45°
NEWLED.LINE.81.45.Y.IP67	81	930	62,5	150	2,3	2871	45°
NEWLED.LINE.81.10x60.R.IP67	81	930	62,5	150	2,3	2889	10x60°
NEWLED.LINE.81.10x60.G.IP67	81	930	62,5	150	2,3	4479	10x60°
NEWLED.LINE.81.10x60.B.IP67	81	930	62,5	150	2,3	1347	10x60°
NEWLED.LINE.81.10x60.Y.IP67	81	930	62,5	150	2,3	2889	10x60°
NEWLED.LINE.81.20x50.R.IP67	81	930	62,5	150	2,3	2637	20x50°
NEWLED.LINE.81.20x50.G.IP67	81	930	62,5	150	2,3	4089	20x50°
NEWLED.LINE.81.20x50.B.IP67	81	930	62,5	150	2,3	1230	20x50°
NEWLED.LINE.81.20x50.Y.IP67	81	930	62,5	150	2,3	2637	20x50°

# NEWLED.ISL

## ДЛЯ ТЕХНИЧЕСКИХ ПОМЕЩЕНИЙ

Светодиодные пылевлагозащищенные светильники серии Айсберг предназначены для общего освещения помещений с высокой концентрацией пыли и влаги, таких как: душевые кабины, закрытые бассейны, склады и производственные цеха.

Светильник комплектуется прозрачным плафоном или рассеивателем молочного цвета из полимерного пластика, обладающего высокой стойкостью к удару. Плафон крепится на корпус светильника пластиковыми защёлками.

Специально разработанная серия Iceberg Slim с обновленным и современным форм-фактором (дизайном).

- Климатическое исполнение У1 (УХЛ - по запросу)
- Возможность установки светильников в линию со сквозной проводкой
- Рабочая температура от -45 до +45°C
- Рабочее напряжение 180-264 В
- Коэффициент мощности 0,95
- Гарантия 3 года

МОЩНОСТЬ  
15-60 Вт

световой поток  
1501-6124 лм

Корпус  
пластик

степень защиты  
IP65

### ПРИМЕНЕНИЕ

- Промышленные и торговые помещения
- Бассейны и душевые кабины

### ПРЕИМУЩЕСТВА

- Высокая степень пыле-влагозащищенности
- Удобный монтаж
- Эффективный теплоотвод
- Оптимальное соотношение цена/ качество

- ₽ Экономично
- ✿ Лёгкий вес
- ✓ Долговечно
- ♻ Экологично
- ⚡ Мощно
- ⊕ Опционально
- 🛡 Надёжно

### ЦВЕТ КОРПУСА



### ЦВЕТОВАЯ ТЕМПЕРАТУРА

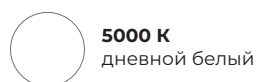

### КРИВАЯ СИЛЫ СВЕТА

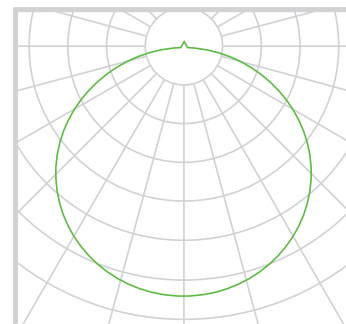

Артикул	Мощность, Вт	Габариты, мм (Д, Ш, В)			Вес, кг	Световой поток, Лм	Угол расхождения светового потока
NEWLED.ISL.15.M.5K.IP65	15	300	76	77	0,7	1501	120°
NEWLED.ISL.30.M.5K.IP65	30	600	76	77	0,9	3062	120°
NEWLED.ISL.45.M.5K.IP65	45	900	76	77	1,1	4600	120°
NEWLED.ISL.60.M.5K.IP65	60	1200	76	77	1,5	6124	120°
NEWLED.ISL900.15.M.5K.IP65	15	900	76	77	1,1	1501	120°
NEWLED.ISL1200.15.M.5K.IP65	15	1200	76	77	1,5	1501	120°
NEWLED.ISL900.30.M.5K.IP65	30	900	76	77	1,1	3062	120°
NEWLED.ISL1200.30.M.5K.IP65	30	1200	76	77	1,5	3062	120°

# NEWLED.IAL

## ДЛЯ ТЕХНИЧЕСКИХ ПОМЕЩЕНИЙ

Светодиодные пылевлагозащищенные светильники серии Айсберг предназначены для общего освещения помещений с высокой концентрацией пыли и влаги, таких как: душевые кабины, закрытые бассейны, склады и производственные цеха.

Светильник комплектуется прозрачным плафоном или плафоном молочного цвета из полимерного пластика, обладающего высокой стойкостью к удару. Плафон крепится на корпус светильника пластиковыми защёлками.

Светильники этой серии отличаются от обычных из серии Iceberg наличием алюминиевого корпуса вместо пластикового. За счет этого корпус обладает улучшенным теплоотводом.

- Климатическое исполнение У1 (УХЛ - по запросу)
- Возможность установки светильников в линию со сквозной проводкой
- Рабочая температура от -45 до +45°C
- Рабочее напряжение 180-264 В
- Коэффициент мощности 0,95
- Гарантия 3 года

### ПРИМЕНЕНИЕ

- Промышленные и торговые помещения
- Бассейны и душевые кабины

### ЦВЕТ КОРПУСА



### ЦВЕТОВАЯ ТЕМПЕРАТУРА

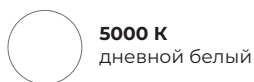

### ПРЕИМУЩЕСТВА

- Высокая степень пыле-влагозащищенности
- Удобный монтаж
- Эффективный теплоотвод
- Оптимальное соотношение цена/ качество
- Возможность установить БАП

### КРИВАЯ СИЛЫ СВЕТА

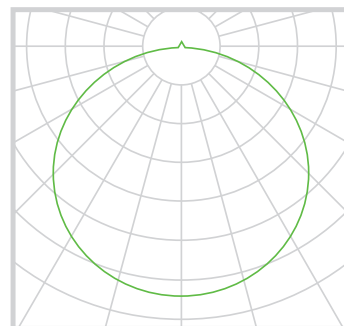

Артикул	Мощность, Вт	Габариты, мм (Д, Ш, В)			Вес, кг	Световой поток, Лм	Угол расхождения светового потока
NEWLED.IAL.20.M.5K.IP65	20	620	95	75	1,1	1900	120°
NEWLED.IAL620.30.M.5K.IP65	30	620	95	75	1,15	2980	120°
NEWLED.IAL990.30.M.5K.IP65	30	990	95	75	1,52	2980	120°
NEWLED.IAL.40.M.5K.IP65	40	990	95	75	1,54	3800	120°
NEWLED.IAL.50.M.5K.IP65	50	990	95	75	1,56	4800	120°
NEWLED.IAL.60.M.5K.IP65	60	990	95	75	1,6	5600	120°

# NEWLED.ICE

## ДЛЯ ТЕХНИЧЕСКИХ ПОМЕЩЕНИЙ

Светодиодные пылевлагозащищенные светильники серии Айсберг предназначены для общего освещения помещений с высокой концентрацией пыли и влаги, таких как: душевые кабины, закрытые бассейны, склады и производственные цеха.

Светильник комплектуется прозрачным плафоном или плафоном молочного цвета из полимерного пластика, обладающего высокой стойкостью к удару. Плафон крепится на корпус светильника пластиковыми защёлками.

- Климатическое исполнение У1 (УХЛ - по запросу)
- Возможность установки светильников в линию со сквозной проводкой
- Рабочая температура от -45 до +45°C
- Рабочее напряжение 180-264 В
- Коэффициент мощности 0,95
- Гарантия 3 года

### ПРИМЕНЕНИЕ

- Промышленные и торговые помещения
- Бассейны и душевые кабины

### ПРЕИМУЩЕСТВА

- Высокая степень пыле-влагозащищенности
- Удобный монтаж
- Эффективный теплоотвод
- Оптимальное соотношение цена/ качество
- Возможность установить БАП

световой поток

2720-6780 лм

мощность

30-60 Вт

Ударопрочный  
ABS-пластик

степень защиты

IP65

- ₽ Экономично
- ✿ Лёгкий вес
- ✓ Долговечно
- ♻ Экологично
- ⚡ Мощно
- ⊕ Опционально
- 🛡 Надёжно

### МОДЕЛЬНЫЙ РЯД



NEWLED.ICE.30



NEWLED.ICE.40



NEWLED.ICE.50



NEWLED.ICE.60

#### Артикулы

NEWLED.ICE.30.M.5K.IP65

NEWLED.ICE.30.T.5K.IP65

#### Артикулы

NEWLED.ICE.40.M.5K.IP65

NEWLED.ICE.40.T.5K.IP65

#### Артикулы

NEWLED.ICE.50.M.5K.IP65

NEWLED.ICE.50.T.5K.IP65

#### Артикулы

NEWLED.ICE.60.M.5K.IP65

NEWLED.ICE.60.T.5K.IP65

## ЦВЕТ КОРПУСА



## ЦВЕТОВАЯ ТЕМПЕРАТУРА

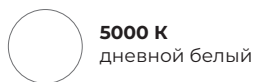

## КРИВАЯ СИЛЫ СВЕТА

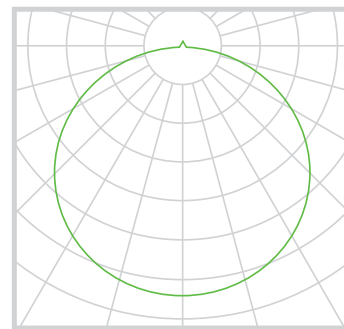

Артикул	Мощность, Вт	Габариты, мм (Д, Ш, В)			Вес, кг	Световой поток, Лм	Угол расхождения светового потока
NEWLED.ICE.30.M.5K.IP65	30	1280	140	95	2,115	2720	120°
NEWLED.ICE.30.T.5K.IP65	30	1280	140	95	2,115	3410	120°
NEWLED.ICE.40.M.5K.IP65	40	1280	140	95	2,17	3700	120°
NEWLED.ICE.40.T.5K.IP65	40	1280	140	95	2,17	4400	120°
NEWLED.ICE.50.M.5K.IP65	50	1280	140	95	2,17	4810	120°
NEWLED.ICE.50.T.5K.IP65	50	1280	140	95	2,17	5530	120°
NEWLED.ICE.60.M.5K.IP65	60	1280	140	95	2,175	6400	120°
NEWLED.ICE.60.T.5K.IP65	60	1280	140	95	2,175	6780	120°

# NEWLED.ARM

## ОФИСНОЕ ОСВЕЩЕНИЕ

Серия офисных светильников от компании NEWLED Светотроника не нуждается в дополнительном представлении, поскольку изначально пришла на замену стандартных потолочных светильников ЛВО 4x18 и идеально подходит для освещения офисных, торговых и других коммерческих помещений. Имеет различные типы как по размеру, так и по модификации.

Светильники могут быть накладными и встраиваемыми в потолки типов Армстронг и Грильято и комплектуются рассеивателями следующих типов: Колотый лёд, Опал, Призма, Микропризма. Изготавливаются с различными степенями защиты IP20 и IP54. Возможно исполнение светильников с разной цветовой температурой 3000/4000/5000K, с блоками аварийного питания.

- Климатическое исполнение У1 (УХЛ - по запросу)
- Возможность установки светильников в линию со сквозной проводкой
- Рабочая температура от +5 до +40°C
- Рабочее напряжение 180-264 В
- Коэффициент мощности 0,95
- Гарантия 3 года

### МОДЕЛЬНЫЙ РЯД



NEWLED.ARM1190x595.60

#### Артикулы

NEWLED.ARM1190x595.60.KL.5K.IP20

NEWLED.ARM1190x595.60.M.5K.IP20

NEWLED.ARM1190x595.60.MPR.5K.IP20

NEWLED.ARM1190x595.60.PR.5K.IP20



NEWLED.ARM1200x180.30

#### Артикулы

NEWLED.ARM1200x180.30.KL.5K.IP20

NEWLED.ARM1200x180.30.M.5K.IP20

NEWLED.ARM1200x180.30.MPR.5K.IP20

NEWLED.ARM1200x180.30.PR.5K.IP20



NEWLED.ARM1200x180.40

#### Артикулы

NEWLED.ARM1200x180.40.KL.5K.IP20

NEWLED.ARM1200x180.40.M.5K.IP20

NEWLED.ARM1200x180.40.MPR.5K.IP20

NEWLED.ARM1200x180.40.PR.5K.IP20



NEWLED.ARM1200x180.50

#### Артикулы

NEWLED.ARM1200x180.50.KL.5K.IP20

NEWLED.ARM1200x180.50.M.5K.IP20

NEWLED.ARM1200x180.50.MPR.5K.IP20

NEWLED.ARM1200x180.50.PR.5K.IP20



NEWLED.ARM.30

#### Артикулы

NEWLED.ARM.30.KL.5K.IP20

NEWLED.ARM.30.KL.5K.IP54.B

NEWLED.ARM.30.KL.5K.IP54.N

NEWLED.ARM.30.M.5K.IP20

NEWLED.ARM.30.M.5K.IP54.B

NEWLED.ARM.30.M.5K.IP54.N

NEWLED.ARM.30.MPR.5K.IP20

NEWLED.ARM.30.MPR.5K.IP54.B

NEWLED.ARM.30.MPR.5K.IP54.N

NEWLED.ARM.30.PR.5K.IP20

NEWLED.ARM.30.PR.5K.IP54.B

NEWLED.ARM.30.PR.5K.IP54.N



NEWLED.ARM.40

#### Артикулы

NEWLED.ARM.40.KL.5K.IP20

NEWLED.ARM.40.M.5K.IP20

NEWLED.ARM.40.MPR.5K.IP20

NEWLED.ARM.40.PR.5K.IP20



NEWLED.ARM.50

#### Артикулы

NEWLED.ARM.50.KL.5K.IP20

NEWLED.ARM.50.M.5K.IP20

NEWLED.ARM.50.MPR.5K.IP20

NEWLED.ARM.50.PR.5K.IP20



NEWLED.ARM595x295

#### Артикулы

NEWLED.ARM595x295.18.KL.5K.IP20

NEWLED.ARM595x295.18.M.5K.IP20

NEWLED.ARM595x295.18.MPR.5K.IP20

NEWLED.ARM595x295.18.PR.5K.IP20

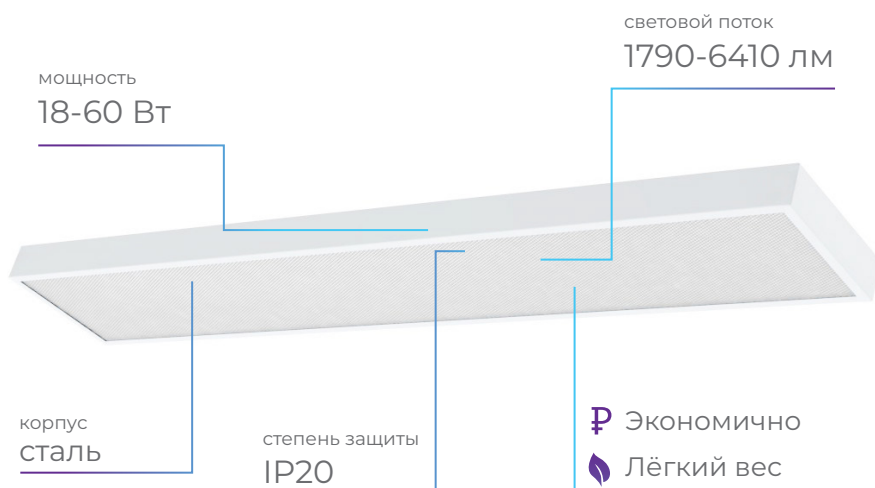

### ПРИМЕНЕНИЕ

- Офисное освещение

### ПРЕИМУЩЕСТВА

- Оптимальное соотношение цена/качество
- Длительный срок службы
- Низкое энергопотребление
- Рассеиватель из качественного полистирола - не желтеет со временем
- Простой и удобный монтаж
- Возможность установить БАП

- ₹ Экономично
- ✿ Лёгкий вес
- ✓ Долговечно
- ♻ Экологично
- ⚡ Мощно
- ⊕ Опционально
- 🛡 Надёжно



## ЦВЕТ КОРПУСА



## ЦВЕТОВАЯ ТЕМПЕРАТУРА

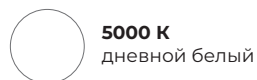

## КРИВАЯ СИЛЫ СВЕТА

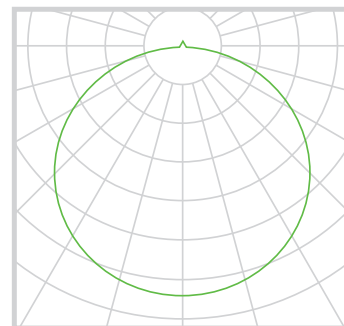

Артикул	Мощность, Вт	Габариты, мм (Д, Ш, В)			Вес, кг	Световой поток, Лм	Угол расхождения светового потока
NEWLED.ARM1190x595.60.KL.5K.IP20	60	1190	595	40	6	6410	120°
NEWLED.ARM1190x595.60.M.5K.IP20	60	1190	595	40	6	5400	120°
NEWLED.ARM1190x595.60.MPR.5K.IP20	60	1190	595	40	6	5240	120°
NEWLED.ARM1190x595.60.PR.5K.IP20	60	1190	595	40	6	6410	120°
NEWLED.ARM1200x180.30.KL.5K.IP20	30	1200	180	40	3	3240	120°
NEWLED.ARM1200x180.30.M.5K.IP20	30	1200	180	40	3	2920	120°
NEWLED.ARM1200x180.30.MPR.5K.IP20	30	1200	180	40	3	2700	120°
NEWLED.ARM1200x180.30.PR.5K.IP20	30	1200	180	40	3	3240	120°
NEWLED.ARM1200x180.40.KL.5K.IP20	40	1200	180	40	3	3800	120°
NEWLED.ARM1200x180.40.M.5K.IP20	40	1200	180	40	3	3655	120°
NEWLED.ARM1200x180.40.MPR.5K.IP20	40	1200	180	40	3	3420	120°
NEWLED.ARM1200x180.40.PR.5K.IP20	40	1200	180	40	3	3800	120°
NEWLED.ARM1200x180.50.KL.5K.IP20	50	1200	180	40	3	4655	120°
NEWLED.ARM1200x180.50.M.5K.IP20	50	1200	180	40	3	4470	120°
NEWLED.ARM1200x180.50.MPR.5K.IP20	50	1200	180	40	3	4190	120°
NEWLED.ARM1200x180.50.PR.5K.IP20	50	1200	180	40	3	4655	120°
NEWLED.ARM.30.KL.5K.IP20	30	595	595	40	3,19	3240	120°
NEWLED.ARM.30.KL.5K.IP54.B	30	595	595	40	3,3	3240	120°
NEWLED.ARM.30.KL.5K.IP54.N	30	595	595	40	3,3	3240	120°
NEWLED.ARM.30.M.5K.IP20	30	595	595	40	3,19	2920	120°
NEWLED.ARM.30.M.5K.IP54.B	30	595	595	40	3,3	2920	120°
NEWLED.ARM.30.M.5K.IP54.N	30	595	595	40	3,3	2920	120°
NEWLED.ARM.30.MPR.5K.IP20	30	595	595	40	3,19	3240	120°
NEWLED.ARM.30.MPR.5K.IP54.B	30	595	595	40	3,3	3240	120°
NEWLED.ARM.30.MPR.5K.IP54.N	30	595	595	40	3,3	3240	120°
NEWLED.ARM.30.PR.5K.IP20	30	595	595	40	3,19	3240	120°
NEWLED.ARM.30.PR.5K.IP54.B	30	595	595	40	3,3	3240	120°
NEWLED.ARM.30.PR.5K.IP54.N	30	595	595	40	3,3	3240	120°
NEWLED.ARM.40.KL.5K.IP20	40	595	595	40	3,19	3800	120°
NEWLED.ARM.40.M.5K.IP20	40	595	595	40	3,19	3655	120°
NEWLED.ARM.40.MPR.5K.IP20	40	595	595	40	3,19	3800	120°
NEWLED.ARM.40.PR.5K.IP20	40	595	595	40	3,19	3800	120°
NEWLED.ARM.50.KL.5K.IP20	50	595	595	40	3,19	4655	120°
NEWLED.ARM.50.M.5K.IP20	50	595	595	40	3,19	4470	120°
NEWLED.ARM.50.MPR.5K.IP20	50	595	595	40	3,19	4655	120°
NEWLED.ARM.50.PR.5K.IP20	50	595	595	40	3,19	4655	120°
NEWLED.ARM595x295.18.KL.5K.IP20	18	595	295	40	1,855	1790	120°
NEWLED.ARM595x295.18.M.5K.IP20	18	595	295	40	1,855	1610	120°
NEWLED.ARM595x295.18.MPR.5K.IP20	18	595	295	40	1,855	1790	120°
NEWLED.ARM595x295.18.PR.5K.IP20	18	595	295	40	1,855	1790	120°

# NEWLED.ARM

## ГРИЛЬЯТО

Серия офисных светильников от компании NEWLED Светотроника не нуждается в дополнительном представлении, поскольку изначально пришла на замену стандартных потолочных светильников ЛВО 4x18 и идеально подходит для освещения офисных, торговых и других коммерческих помещений. Имеет различные типы как по размеру, так и по модификации.

Светильники могут быть накладными и встраиваемыми в потолки типов Армстронг и Грильято и комплектуются рассеивателями следующих типов: Колотый лёд, Опал, Призма, Микропризма. Изготавливаются с различными степенями защиты IP20 и IP54. Возможно исполнение светильников с разной цветовой температурой 3000/4000/5000К, с блоками аварийного питания.

- Климатическое исполнение У1 (УХЛ - по запросу)
- Возможность установки светильников в линию со сквозной проводкой
- Рабочая температура от +5 до +40°C
- Рабочее напряжение 180-264 В
- Коэффициент мощности 0,95
- Гарантия 3 года

### ЦВЕТ КОРПУСА



### ЦВЕТОВАЯ ТЕМПЕРАТУРА

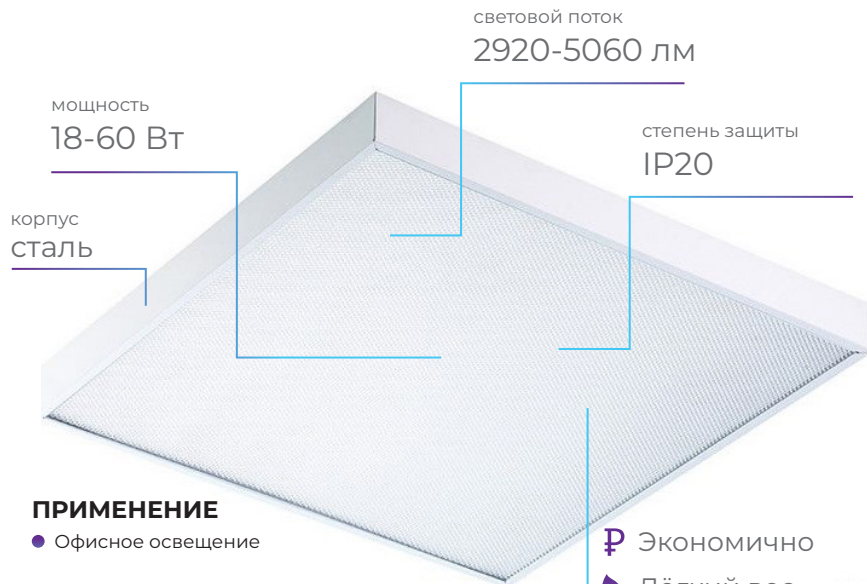
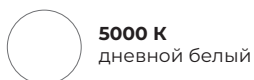

### ПРИМЕНЕНИЕ

- Офисное освещение

### ПРЕИМУЩЕСТВА

- Оптимальное соотношение цена/качество
- Длительный срок службы
- Низкое энергопотребление
- Рассеиватель из качественного полистирола - не желтеет со временем
- Простой и удобный монтаж
- Возможность установить БАП

- ₽ Экономично
- 🍃 Лёгкий вес
- 🛡 Долговечно
- ♻ Экологично
- ⚡ Мощно
- + Опционально

### КРИВАЯ СИЛЫ СВЕТА

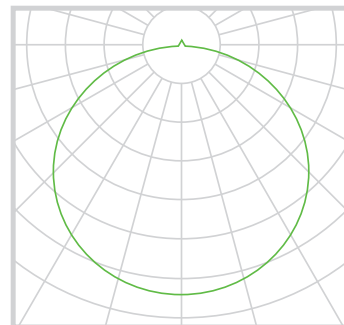

Артикул	Мощность, Вт	Габариты, мм (Д, Ш, В)			Вес, кг	Световой поток, Лм	Угол расхождения светового потока
NEWLED.ARM-G.30.KL.5K.IP20	30	585	585	40	2,9	3240	120°
NEWLED.ARM-G.30.M.5K.IP20	30	585	585	40	2,9	2920	120°
NEWLED.ARM-G.30.MPR.5K.IP20	30	585	585	40	2,9	3240	120°
NEWLED.ARM-G.30.PR.5K.IP20	30	585	585	40	2,9	3240	120°
NEWLED.ARM-G.40.KL.5K.IP20	40	585	585	40	2,9	4100	120°
NEWLED.ARM-G.40.M.5K.IP20	40	585	585	40	2,9	3510	120°
NEWLED.ARM-G.40.MPR.5K.IP20	40	585	585	40	2,9	4100	120°
NEWLED.ARM-G.40.PR.5K.IP20	40	585	585	40	2,9	4100	120°
NEWLED.ARM-G.50.KL.5K.IP20	50	585	585	40	2,9	5060	120°
NEWLED.ARM-G.50.M.5K.IP20	50	585	585	40	2,9	4660	120°
NEWLED.ARM-G.50.MPR.5K.IP20	50	585	585	40	2,9	5060	120°
NEWLED.ARM-G.50.PR.5K.IP20	50	585	585	40	2,9	5060	120°

# NEWLED.ARM

## ПАНЕЛЬ

Серия офисных светильников от компании NEWLED Светотроника не нуждается в дополнительном представлении, поскольку изначально пришла на замену стандартных потолочных светильников ЛВО 4x18 и идеально подходит для освещения офисных, торговых и других коммерческих помещений. Имеет различные типы как по размеру, так и по модификации.

Светильники могут быть накладными и встраиваемыми в потолки типов Армстронг и Грильято и комплектуются рассеивателями следующих типов: Колотый лёд, Опал, Призма, Микропризма. Изготавливаются с различными степенями защиты IP20 и IP54. Возможно исполнение светильников с разной цветовой температурой 3000/4000/5000K, с блоками аварийного питания.

- Климатическое исполнение У1 (УХЛ - по запросу)
- Возможность установки светильников в линию со сквозной проводкой
- Рабочая температура от +5 до +40°C
- Рабочее напряжение 180-264 В
- Коэффициент мощности 0,95
- Гарантия 3 года

### ЦВЕТ КОРПУСА



### ЦВЕТОВАЯ ТЕМПЕРАТУРА

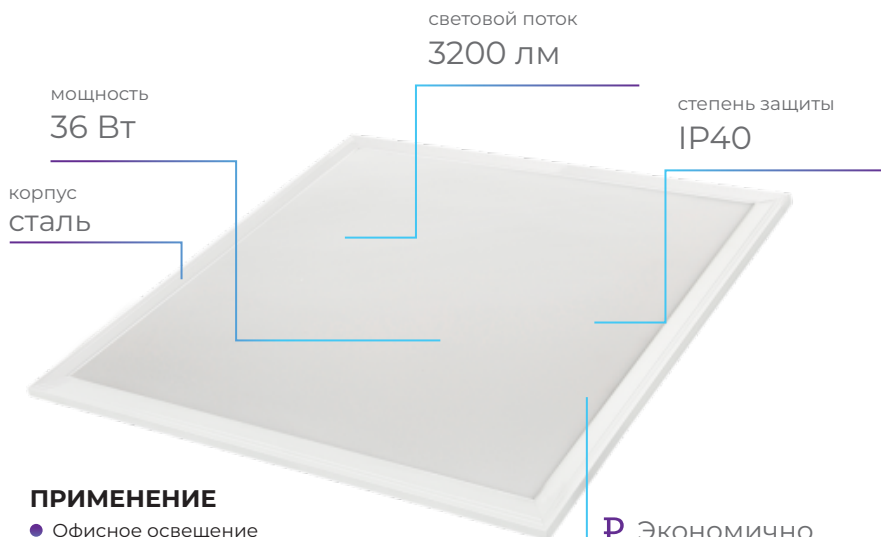
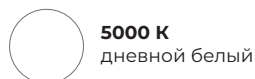

### ПРИМЕНЕНИЕ

- Офисное освещение

### ПРЕИМУЩЕСТВА

- Оптимальное соотношение цена/качество
- Длительный срок службы
- Низкое энергопотребление
- Рассеиватель из качественного полистирола - не желтеет со временем
- Простой и удобный монтаж
- Возможность установить БАП

- ₽ Экономично
- ✿ Лёгкий вес
- ✓ Долговечно
- ♻ Экологично
- ⚡ Мощно
- ⊕ Опционально

### КРИВАЯ СИЛЫ СВЕТА

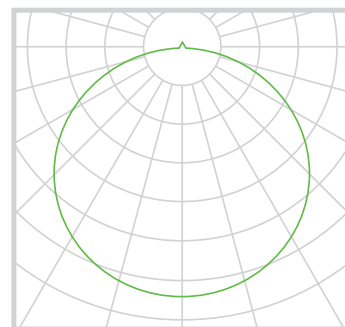

Артикул	Мощность, Вт	Габариты, мм (Д, Ш, В)			Вес, кг	Световой поток, Лм	Угол расхождения светового потока
NEWLED.ARM-P.36.M.4K.IP40	36	595	595	11	2,6	3200	120°
NEWLED.ARM-P.36.M.6,5K.IP40	36	595	595	11	2,6	3200	120°

# NEWLED.ARM

## ВЗРЫВОЗАЩИЩЕННЫЕ

Серия офисных светильников от компании NEWLED Светотроника не нуждается в дополнительном представлении, поскольку изначально пришла на замену стандартных потолочных светильников ЛВО 4x18 и идеально подходит для освещения офисных, торговых и других коммерческих помещений. Имеет различные типы как по размеру, так и по модификации.

Светильники могут быть накладными и встраиваемыми в потолки типов Армстронг и Грильято и комплектуются рассеивателями следующих типов: Колотый лёд, Опал, Призма, Микропризма. Изготавливаются с различными степенями защиты IP20 и IP54. Возможно исполнение светильников с разной цветовой температурой 3000/4000/5000К, с блоками аварийного питания.

- Климатическое исполнение У1 (УХЛ - по запросу)
- Рабочая температура от +5 до +40°C
- Рабочее напряжение 180-264 В
- Коэффициент мощности 0,95
- Гарантия 3 года

### ПРИМЕНЕНИЕ

- Офисное освещение

### ПРЕИМУЩЕСТВА

- Оптимальное соотношение цена/качество
- Длительный срок службы
- Низкое энергопотребление
- Рассеиватель из качественного полистирола - не желтеет со временем
- Простой и удобный монтаж
- Возможность установить БАП

### ЦВЕТ КОРПУСА



### ЦВЕТОВАЯ ТЕМПЕРАТУРА

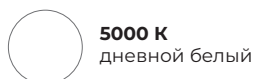

мощность  
**30 Вт**

световой поток  
**3240 / 290 Лм**

Корпус  
**Сталь**

степень защиты  
**IP20**

- ₽ Экономично
- 🍃 Лёгкий вес
- ✓ Долговечно
- ♻️ Экологично
- ⚡ Мощно
- + Опционально

### КРИВАЯ СИЛЫ СВЕТА

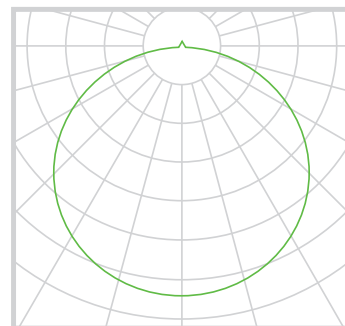

Артикул	Мощность, Вт	Габариты, мм (Д, Ш, В)			Вес, кг	Световой поток, Лм	Угол расхождения светового потока
NEWLED.ARM-G.30-B2h.KL.5K.IP20	30	585	585	40	2,9	3240 / 290	120°
NEWLED.ARM-G.30-B2h.M.5K.IP20	30	585	585	40	2,9	2920 / 262	120°
NEWLED.ARM-G.30-B2h.MPR.5K.IP20	30	585	585	40	2,9	3240 / 290	120°
NEWLED.ARM-G.30-B2h.PR.5K.IP20	30	585	585	40	2,9	3240 / 290	120°

# NEWLED.SVTR

## UM-EX

Взрывозащищенные светильники предназначены для внутреннего освещения промышленных объектов в взрывоопасных газовых и дисперсно-пылевых средах.

- Климатическое исполнение У1 (УХЛ - по запросу)
- Возможность установки светильников в линию со сквозной проводкой
- Рабочая температура от -45 до +45°C
- Рабочее напряжение 180-264 В
- Коэффициент мощности 0,95
- Гарантия 3 года

### ПРИМЕНЕНИЕ

- Промышленные и складские объекты
- Автомагистрали и улицы
- Стадионы

### ПРЕИМУЩЕСТВА

- Взрывозащищенное исполнение
- Равномерное распределение тепла

### МОДЕЛЬНЫЙ РЯД



SVTR-STR-UM-32W

SVTR-STR-UM-48W

SVTR-STR-UM-64

SVTR-STR-UM-96W

SVTR-STR-UM-64W-DUO

#### Артикулы

SVTR-STR-UM-32W-C-Ex

SVTR-STR-UM-32W-Ex

#### Артикулы

SVTR-STR-UM-48W-C-Ex

SVTR-STR-UM-48W-Ex

#### Артикулы

SVTR-STR-UM-64W-C-Ex

SVTR-STR-UM-64W-Ex

#### Артикулы

SVTR-STR-UM-32W-C-Ex

SVTR-STR-UM-32W-Ex

#### Артикулы

SVTR-STR-UM-32W-C-Ex

SVTR-STR-UM-32W-Ex

### ЦВЕТ КОРПУСА



любой цвет по RAL

### ЦВЕТОВАЯ ТЕМПЕРАТУРА

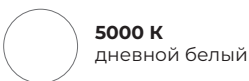

5000 К  
дневной белый

### КРИВАЯ СИЛЫ СВЕТА

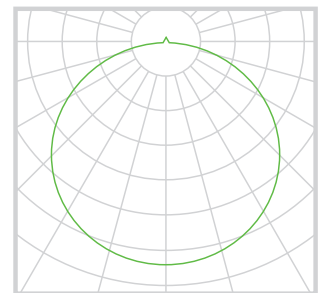

Эффективный  
ТЕПЛОТВОД

световой поток  
4200-25200 лм

мощность  
32-192 Вт

Анодированный  
АЛЮМИНИЙ

степень защиты  
IP67

- ⌘ Экономично
- 🍃 Лёгкий вес
- ✓ Долговечно
- ♻️ Экологично
- ⚡ Мощно
- + Опционально
- 🛡️ Надёжно

Артикул	Мощность, Вт	Габариты, мм (Д, Ш, В)			Вес, кг	Световой поток, Лм	Угол расхождения светового потока
SVTR-STR-UM-32W-C-Ex	32	277	138	159	3,8	4200	120°
SVTR-STR-UM-32W-Ex	32	217	138	155	3,9	4200	120°
SVTR-STR-UM-48W-C-Ex	48	277	138	159	3,8	6300	120°
SVTR-STR-UM-48W-Ex	48	217	138	155	3,9	6300	120°
SVTR-STR-UM-64W-C-Ex	64	477	138	78	3,8	8400	120°
SVTR-STR-UM-64W-Ex	64	417	138	155	3,9	8400	120°
SVTR-STR-UM-96W-C-Ex	96	477	138	159	5,7	12600	120°
SVTR-STR-UM-96W-Ex	96	417	138	155	5,8	12600	120°
SVTR-STR-UM-64W-DUO-Ex	128	417	296	130	7,8	16800	120°
SVTR-STR-UM-96W-DUO-Ex	192	417	296	130	11,6	25200	120°

# NEWLED.SVTR

## UL-EX

Взрывозащищенные светильники предназначены для внутреннего освещения промышленных объектов в взрывоопасных газовых и дисперсно-пылевых зонах класса 2 по ГОСТ 31610.10-2012/IEC 60079-10:2002. Изготавливаются с маркировкой 2Ex nR IIC T5 Gc X и Ex tc IIIC T5 Dc X.

- Климатическое исполнение У1 (УХЛ - по запросу)
- Возможность установки светильников в линию со сквозной проводкой
- Рабочая температура от -45 до +45°C
- Рабочее напряжение 180-264 В
- Коэффициент мощности 0,95
- Гарантия 3 года

### ПРИМЕНЕНИЕ

- Промышленные и складские объекты
- Автомагистрали и улицы
- Стадионы

### ПРЕИМУЩЕСТВА

- Взрывозащищенное исполнение
- Равномерное распределение тепла

### МОДЕЛЬНЫЙ РЯД



SVTR-STR-U-L-22

SVTR-STR-U-L-32

SVTR-STR-U-L-45

SVTR-STR-U-L-65

#### Артикулы

SVTR-STR-UM-32W-C-Ex

SVTR-STR-UM-32W-Ex

#### Артикулы

SVTR-STR-UM-32W-C-Ex

SVTR-STR-UM-32W-Ex

#### Артикулы

SVTR-STR-U-L-45-C-Ex

SVTR-STR-U-L-45-Ex

#### Артикулы

SVTR-STR-U-L-65-C-Ex

SVTR-STR-U-L-65-Ex

### ЦВЕТ КОРПУСА



любой цвет по RAL

### ЦВЕТОВАЯ ТЕМПЕРАТУРА

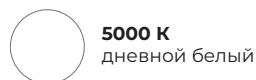

5000 К  
дневной белый



- ⌘ Экономично
- 🍃 Лёгкий вес
- 🛡 Долговечно
- ♻ Экологично
- ⚡ Мощно
- + Опционально
- 🕒 Надёжно

### КРИВАЯ СИЛЫ СВЕТА

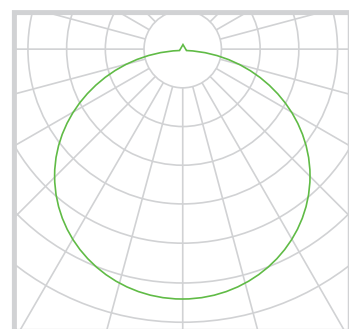

Артикул	Мощность, Вт	Габариты, мм (Д, Ш, В)			Вес, кг	Световой поток, Лм	Угол расхождения светового потока
SVTR-STR-U-L-22-C-Ex	22	360	85	150	2	2900	120°
SVTR-STR-U-L-22-Ex	22	360	85	150	1,53	2900	120°
SVTR-STR-U-L-32-C-Ex	32	485	85	133	2,03	4190	120°
SVTR-STR-U-L-32-Ex	32	485	85	150	1,56	4190	120°
SVTR-STR-U-L-45-C-Ex	45	650	85	133	2,35	5800	120°
SVTR-STR-U-L-45-Ex	45	650	85	150	1,95	5800	120°
SVTR-STR-U-L-65-C-Ex	65	940	85	133	2,45	8450	120°
SVTR-STR-U-L-65-Ex	65	940	85	150	2,02	8450	120°

# NEWLED.UM

Предназначены для освещения автозаправочных станций. Взрывозащищенные характеристики обеспечивают безопасность эксплуатации. Рассеиватель из поликарбоната устойчив к воздействию нефтепродуктов и не мутнеет со временем.

- Климатическое исполнение У1 (УХЛ - по запросу)
- Рабочая температура от -45 до +45°C
- Рабочее напряжение 180-264 В
- Коэффициент мощности 0,95
- Гарантия 3 года

## ПРИМЕНЕНИЕ

- Автозаправочные станции

## ПРЕИМУЩЕСТВА

- Стойкость к химической коррозии



## ЦВЕТ КОРПУСА



## ЦВЕТОВАЯ ТЕМПЕРАТУРА

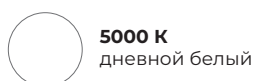

## КРИВАЯ СИЛЫ СВЕТА

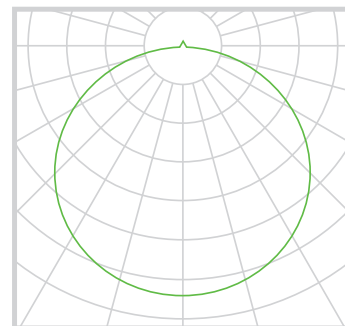

Артикул	Мощность, Вт	Габариты, мм (Д, Ш, В)			Вес, кг	Световой поток, Лм	Угол расхождения светового потока
NEWLED.UM.96.120.5K.IP67.AZS	96	417	338	155	3,1	12540	120°

# NEWLED.V

## НИЗКОВОЛЬТНЫЕ

Данный тип светильников могут применяться на промышленных объектах для подсветки рабочих мест, станков и технологического оборудования, а также находят свое применение в освещении холодильных камер. Основное их преимущество - это возможность работать при низком напряжении.

На данный момент низковольтное светодиодное оборудование занимает всё большую часть рынка осветительных приборов, вытесняя с него классические лампы накаливания и люминесцентные светильники.

- Климатическое исполнение У1 (УХЛ - по запросу)
- Возможность установки светильников в линию со сквозной проводкой
- Рабочая температура от -40 до +45°C
- Рабочее напряжение 180-264 В
- Коэффициент мощности 0,95
- Гарантия 3 года

### ПРИМЕНЕНИЕ

- Автомагистрали и улицы
- Торговые и промышленные площади
- Рекламная и архитектурная подсветка

### ПРЕИМУЩЕСТВА

- Минимально необходимое напряжение от 12 В



### ЦВЕТ КОРПУСА



### ЦВЕТОВАЯ ТЕМПЕРАТУРА

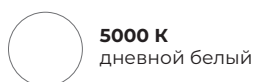

### КРИВАЯ СИЛЫ СВЕТА

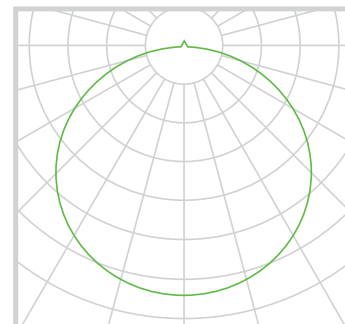

Артикул	Мощность, Вт	Габариты, мм (Д, Ш, В)	Вес, кг	Световой поток, Лм	Угол расхождения светового потока
NEWLED.V.32-12VDC.120.5K.IP67	32			3800	120°
NEWLED.V.32-24VDC.120.5K.IP67	32			3800	120°
NEWLED.V.64-12VDC.120.5K.IP67	64			7600	120°
NEWLED.V.64-24VDC.120.5K.IP67	64			7600	120°



# ТОРГОВЫЕ ЗАЛЫ

NEWLED.LN

Освещение торговых помещений должно отвечать всем современным требованиям по безопасности, освещенности и дизайну.

Такие светильники часто устанавливают на специальные конструкции или потолок, к ним можно фиксировать подвесы. Это позволяет добиваться необходимого уровня освещенности при небольшом количестве активных светильников. Устанавливаются, в основном, в помещениях с высокими потолками и при отсутствии встроенного освещения.

- Климатическое исполнение У1 (УХЛ - по запросу)
- Возможность установки светильников в линию со сквозной проводкой
- Рабочая температура от -45 до +45°C
- Рабочее напряжение 180-264 В
- Коэффициент мощности 0,95
- Гарантия 3 года

## ПРИМЕНЕНИЕ

- Торговые залы



## ЦВЕТ КОРПУСА



## ЦВЕТОВАЯ ТЕМПЕРАТУРА

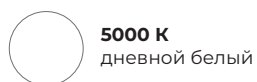

## КРИВАЯ СИЛЫ СВЕТА

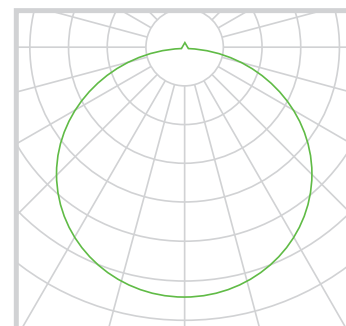

Артикул	Мощность, Вт	Габариты, мм (Д, Ш, В)			Вес, кг	Световой поток, Лм	Угол расхождения светового потока
NEWLED.LN1500.37.M.5K.IP20	37	1500	50	80	2,5	3681	120°
NEWLED.LN900.38-DIM.M.5K.IP40	38	900	50	80	1,8	3760	120°
NEWLED.LN900.45.M.5K.IP20	45	900	50	80	1,8	4450	120°
NEWLED.LN1200.46.M.5K.IP20	46	1200	50	80	2,2	4550	120°
NEWLED.LN1200.51-DIM.M.5K.IP40	51	1200	50	80	2,2	5050	120°
NEWLED.LN1500.64.M.5K.IP20	64	1500	50	80	2,5	6336	120°
NEWLED.LN1500.64-DIM.M.5K.IP40	64	1500	50	80	2,5	6350	120°
NEWLED.LN1800.76-DIM.M.5K.IP40	76	1800	50	80	3	7500	120°

# ТОРГОВЫЕ ЗАЛЫ

## NEWLED.RTL-B

Освещение торговых помещений должно отвечать всем современным требованиям по безопасности, освещенности и дизайну.

Специальная серия подвесных осветительных приборов с возможностью стыковки между собой с образованием непрерывной линии светильников.

- Климатическое исполнение У1 (УХЛ - по запросу)
- Возможность установки светильников в линию со сквозной проводкой
- Рабочая температура от -45 до +45°C
- Рабочее напряжение 180-264 В
- Коэффициент мощности 0,95
- Гарантия 3 года

### ПРИМЕНЕНИЕ

- Торговые залы

световой поток  
4300-7670 лм

мощность  
36-64 Вт

материал  
сталь

степень защиты  
IP20

- ₽ Экономично
- ✿ Лёгкий вес
- ✓ Долговечно
- ♻ Экологично
- ⚡ Мощно
- ⊕ Опционально
- 🛡 Надёжно

### ЦВЕТ КОРПУСА



### ЦВЕТОВАЯ ТЕМПЕРАТУРА

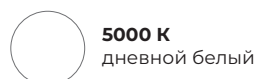

### КРИВАЯ СИЛЫ СВЕТА

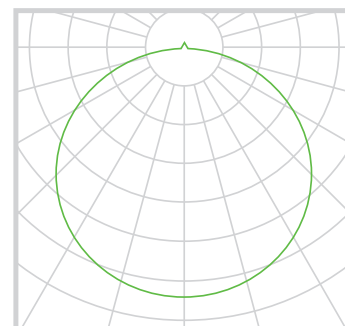

Артикул	Мощность, Вт	Габариты, мм (Д, Ш, В)			Вес, кг	Световой поток, Лм	Угол расхождения светового потока
NEWLED.RTL-B.36.PR.5K.IP20	36	1500	100	60	2,75	4300	120°
NEWLED.RTL-B.64.PR.5K.IP20	64	1500	100	55	2,75	7670	120°

# ТОРГОВЫЕ ЗАЛЫ

NEWLED.DL

Освещение торговых помещений должно отвечать всем современным требованиям по безопасности, освещенности и дизайну.

Встраиваемые светильники для стен и потолка, используются для подсветки помещений общественных зданий, коридоров, входных групп. Современный форм-фактор позволяет использовать такие светильники в декоративных целях.

- Климатическое исполнение У1 (УХЛ - по запросу)
- Возможность установки светильников в линию со сквозной проводкой
- Рабочая температура от -45 до +45°C
- Рабочее напряжение 180-264 В
- Коэффициент мощности 0,95
- Гарантия 3 года

## ПРИМЕНЕНИЕ

- Торговые залы



## ЦВЕТ КОРПУСА



## ЦВЕТОВАЯ ТЕМПЕРАТУРА

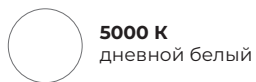

## КРИВАЯ СИЛЫ СВЕТА

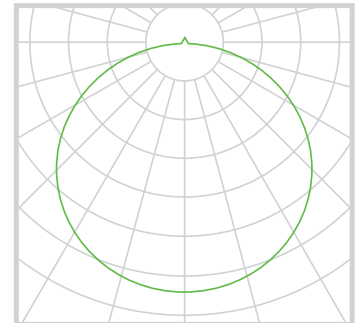

Артикул	Мощность, Вт	Габариты, мм		Вес, кг	Световой поток, Лм	Угол расхождения светового потока
		Диаметр,	Ш, мм)			
NEWLED.DL120.6.M.4K.IP40	6	Ø120	25	0,105	3681	120°
NEWLED.DL170.12.M.4K.IP40	12	Ø170	25	0,15	3760	120°
NEWLED.DL196.18.M.5K.IP20	18	Ø196	59	0,95	4450	120°
NEWLED.DL225.18.M.4K.IP40	18	Ø225	25	0,28	4550	120°
NEWLED.DL196.24.M.5K.IP20	24	Ø196	59	0,95	5050	120°
NEWLED.DL300.24.M.4K.IP40	24	Ø300	25	0,446	6336	120°
NEWLED.DL196.33.M.5K.IP20	33	Ø196	59	0,95	6350	120°

# ТОРГОВЫЕ ЗАЛЫ

## NEWLED.RND

Освещение торговых помещений должно отвечать всем современным требованиям по безопасности, освещенности и дизайну.

Серия накладных светильников применяется в декоративном освещении гостиницы, коридоров, холлов. Также нашли широкое применение в освещении офисных и промышленных помещениях. Благодаря своему форм-фактору успешно вписываются в любой интерьер, обеспечивая качественное освещение

- Климатическое исполнение У1 (УХЛ - по запросу)
- Возможность установки светильников в линию со сквозной проводкой
- Рабочая температура от -45 до +45°C
- Рабочее напряжение 180-264 В
- Коэффициент мощности 0,95
- Гарантия 3 года

### ПРИМЕНЕНИЕ

- Торговые залы

корпус  
Алюминиевый

мощность  
8-24 Вт

степень защиты  
IP40

световой поток  
420-1440 Лм

- ₽ Экономично
- 🍃 Лёгкий вес
- ✓ Долговечно
- ♻️ Экологично
- ⚡ Мощно
- + Опционально
- 🛡️ Надёжно

### ЦВЕТ КОРПУСА



### ЦВЕТОВАЯ ТЕМПЕРАТУРА

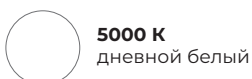

### КРИВАЯ СИЛЫ СВЕТА

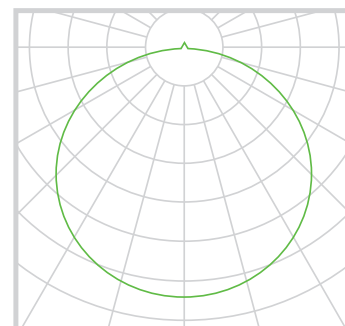

Артикул	Мощность, Вт	Габариты, мм		Вес, кг	Световой поток, Лм	Угол расхождения светового потока
		Диаметр,	Ш, мм			
NEWLED.RND120.8.M.4K.IP40	8	Ø120	25	0,105	420	120°
NEWLED.RND170.14.M.4K.IP40	14	Ø170	25	0,15	840	120°
NEWLED.RND225.18.M.4K.IP40	18	Ø225	25	0,28	1260	120°
NEWLED.RND300.24.M.4K.IP40	24	Ø300	25	0,446	1440	120°

# ТОРГОВЫЕ ЗАЛЫ

## NEWLED.LINE

Освещение торговых помещений должно отвечать всем современным требованиям по безопасности, освещенности и дизайну. Поэтому в нашем модельном ряду торгового освещения представлены несколько линеек светильников.

Отличается от базовой комплектации светильника серии Line наличием матового рассеивателя и способом крепления (крюки для подвеса). Такое крепление позволяет монтировать светильники на нужном уровне при любой высоте потолка. Матовый рассеиватель создает мягкое и комфортное освещение для глаз.

Предназначены для установки в торговых залах, школах, детских садах, больницах, офисных и административных помещениях.

- Климатическое исполнение У1 (УХЛ - по запросу)
- Возможность установки светильников в линию со сквозной проводкой
- Рабочая температура от -45 до +45°C
- Рабочее напряжение 180-264 В
- Коэффициент мощности 0,95
- Гарантия 3 года

### ПРИМЕНЕНИЕ

- Торговые залы



### ЦВЕТ КОРПУСА



### ЦВЕТОВАЯ ТЕМПЕРАТУРА

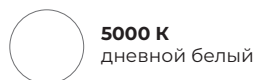

### КРИВАЯ СИЛЫ СВЕТА

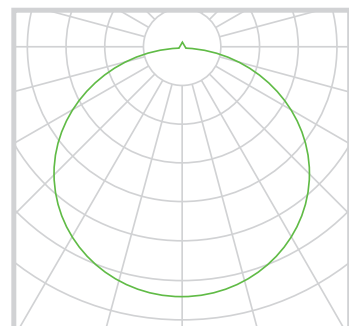

Артикул	Мощность, Вт	Габариты, мм (Д, Ш, В)			Вес, кг	Световой поток, Лм	Угол расхождения светового потока
NEWLED.LINE.22-12VDC.120.5K.IP67	22	330	62,5	150	0,9	2885	120°
NEWLED.LINE.22-24VDC.120.5K.IP67	22	330	62,5	150	0,9	2885	120°
NEWLED.LINE.30-12VDC.120.5K.IP67	30	630	62,5	150	1,5	3930	120°
NEWLED.LINE.30-24VDC.120.5K.IP67	30	630	62,5	150	1,5	3930	120°
NEWLED.LINE.45-12VDC.120.5K.IP67	45	630	62,5	150	1,5	5895	120°
NEWLED.LINE.45-24VDC.120.5K.IP67	45	630	62,5	150	1,5	5895	120°
NEWLED.LINE.65-12VDC.120.5K.IP67	65	930	62,5	150	2	8515	120°
NEWLED.LINE.65-24VDC.120.5K.IP67	65	930	62,5	150	2	8515	120°

# NEWLED.LN

## HCL

Наши новые светильники системы HCL созданы на базе обычных офисных светильников типа Armstrong и Грильято. В этих светильниках установлены несколько светодиодных модулей с разными цветовыми температурами. Дополнительно, с помощью двух драйверов, регулируется интенсивность излучения каждого модуля.

Такое решение было также установлено в линейку офисных светильников NEWLED «Панель» с интегрированным бактерицидным УФ-очистителем воздуха. Это особенно востребовано во время пандемии и позволяет полностью автоматизировать процесс эффективной очистки воздуха от вирусов и бактерий.

- Климатическое исполнение У1 (УХЛ - по запросу)
- Рабочая температура от -45 до +45°C
- Рабочее напряжение 180-264 В
- Коэффициент мощности 0,95
- Гарантия 3 года

### ПРИМЕНЕНИЕ

- Офисные и административные помещения
- Торговые помещения
- Квартиры, дома, апартаменты
- Предприятия животноводства и птицефабрики

### ПРЕИМУЩЕСТВА

- Повышение продуктивности сотрудников за счет технологии HCL
- Снижение нагрузки на сеть
- Повышение энергоэффективности систем
- Снижение расходов на электроэнергию

Анодированный алюминий

световой поток  
3200 лм

мощность  
36 Вт

- ₽ Экономично
- ✎ Лёгкий вес
- ✓ Долговечно
- ♻ Экологично
- ⚡ Мощно
- ⊕ Опционально
- 🕒 Надёжно

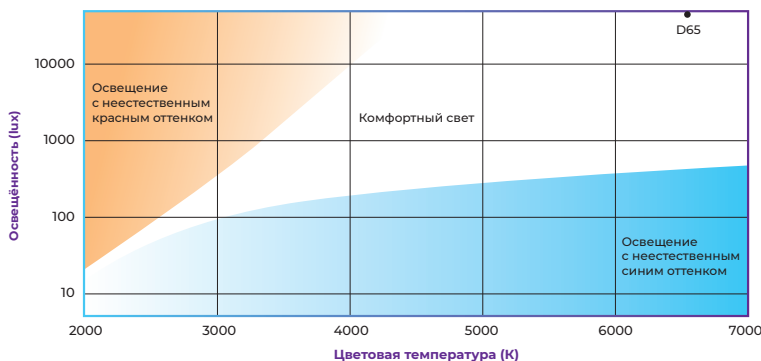

В основе системы управления светом HCL лежит концепция Circadian Lighting. Суть концепции заключается в том, чтобы с помощью искусственного динамического освещения, изменяя цветовую температуру в течение дня, оказать влияние на периоды активности человека.

К примеру, активность человека увеличивается при свете с цветовой температурой 4000-6000 К и снижается при 2700-3500 К. Длительное освещение светом с температурой 6000 К может вызвать у сотрудника перенапряжение и бессонницу. Низкие цветовые температуры наоборот, могут оказать негативное воздействие: человек будет малоэффективен и быстро почувствует усталость.

Идеальным для человека будет то освещение, которое копирует дневной свет местности постоянного проживания. Поэтому главной задачей HCL является искусственное дневное освещение, которое выстраивает управление цветовой температурой согласно движению солнца в определенной местности.

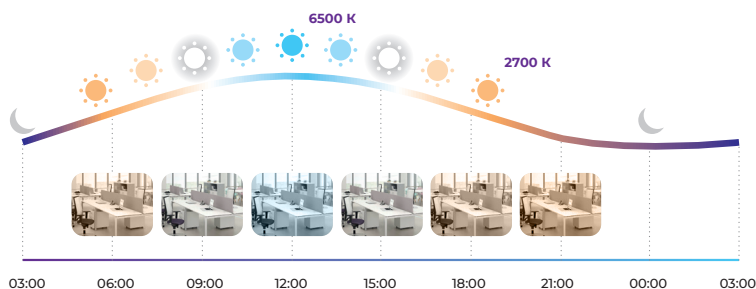

### КРИВАЯ СИЛЫ СВЕТА

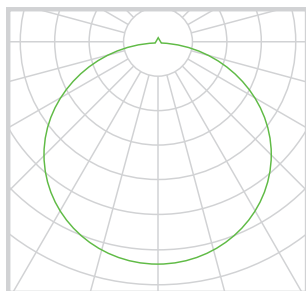

### ЦВЕТ КОРПУСА



Артикул	Мощность, Вт	Габариты, мм (Д, Ш, В)			Вес, кг	Световой поток, Лм	Угол расхождения светового потока
NEWLED.LN1500.37.M.5K.IP20	36	595	595	11	2,6	3200	120°

# NEWLED.TRK

## HIGHBAY

Данный тип светильников предназначен для внутреннего и наружного освещения промышленных помещений, складов, крупных логистических терминалов и других пространств с высокими потолками (вокзалы, аэропорты, торговые центры).

TRK Highbay имеют всего одну точку подвеса на цепь или на крюк, что значительно упрощает и ускоряет монтаж светильника.

- Климатическое исполнение У1 (УХЛ - по запросу)
- Рабочая температура от -45 до +45°C
- Рабочее напряжение 180-264 В
- Коэффициент мощности 0,95
- Гарантия 3 года

### ПРИМЕНЕНИЕ

- Склады, ангары и зоны хранения
- Промышленные объекты
- Открытые территории и улицы
- Торговые центры

### ПРЕИМУЩЕСТВА

- Оригинальный дизайн
- Небольшой вес
- Высокая светоотдача



### ЦВЕТ КОРПУСА



### ЦВЕТОВАЯ ТЕМПЕРАТУРА

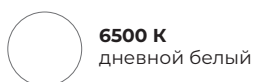

### КРИВАЯ СИЛЫ СВЕТА

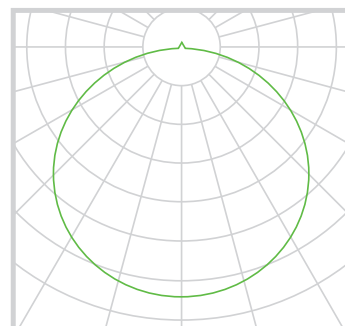

Артикул	Мощность, Вт	Габариты, мм		Вес, кг	Световой поток, Лм	Угол расхождения светового потока
		Диаметр	Высота			
NEWLED.TRK.100.120.6,5K.IP65	100	240	66,5	1,9	11000	120°
NEWLED.TRK.150.120.6,5K.IP65	150	290	71,5	2,3	16500	120°
NEWLED.TRK.200.120.6,5K.IP65	200	320	71,5	2,4	22000	120°

# NEWLED.NEF

## РЕЦИРКУЛЯТОРЫ

Линейка ультрафиолетовых бактерицидных очистителей воздуха NEF предназначена для борьбы с вредоносными бактериями и вирусами, способствуя профилактике простудных и вирусных заболеваний. Рециркуляторы безопасны для человека, не выделяют озон и почти бесшумны (от 18 до 45 дБ, в зависимости от производительности), что позволяет их использовать не только в рабочих условиях, но и дома.

Широкий ряд специализированных моделей позволяет использовать наши рециркуляторы как в домашних условиях, так и в офисах, школах, больницах, торговых площадях.

### ПРИМЕНЕНИЕ

- Квартиры жилых домов
- Офисы
- Торговые площади
- Школы и детские сады
- Больницы
- Железнодорожные вокзалы и аэропорты
- Промышленные площади: склад, цех, терминалы

### ПРЕИМУЩЕСТВА

- Очистка воздуха от болезнетворных микроорганизмов до 99%
- Безопасны для человека и домашних животных
- Не выделяют озон
- Срок службы лампы 9000 часов
- Объем очищаемого воздуха от 20 до 450 м<sup>3</sup>/ч
- Широкая линейка модификаций
- Ряд модификаций оснащен пультом дистанционного управления и счетчиком выработки лампы

### МОДЕЛЬНЫЙ РЯД



NEWLED.NEF-WORK

Артикулы

NEWLED.NEF-WORK



NEWLED.NEF

Артикулы

NEWLED.NEF



NEWLED.NEF-HOME

Артикулы

NEWLED.NEF-HOME

мощность  
32-364 Вт

Анодированный  
алюминий

степень защиты  
IP67

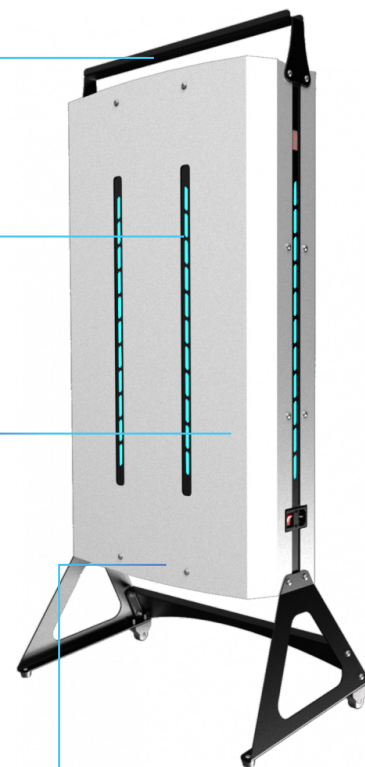

- ▮ Для дома и офиса
- ▮ Эффективно
- ▮ Антибактериальный эффект
- ▮ Экологично
- ▮ Мощно
- ▮ Безопасно
- ▮ Надёжно



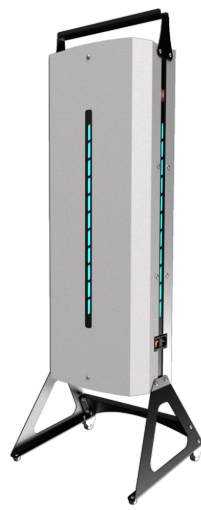
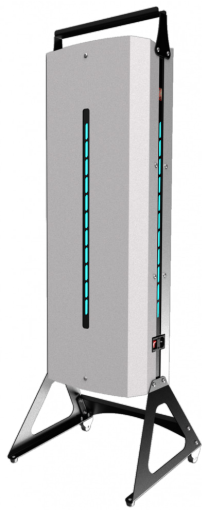

NEWLED.NEF-X.35V

NEWLED.NEF-X.50V

NEWLED.NEF-X.70V

NEWLED.NEF-X.100V

NEWLED.NEF-X.150V

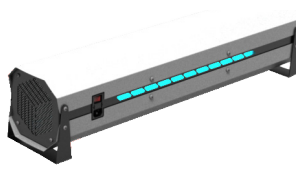
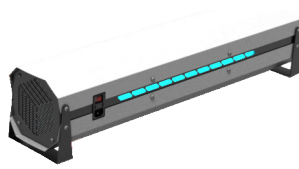
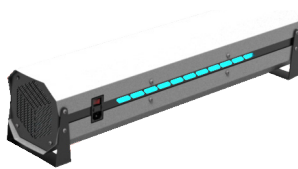
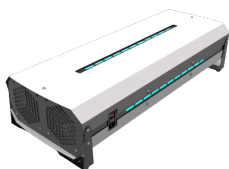

NEWLED.NEF-X.35H

NEWLED.NEF-X.50H

NEWLED.NEF-X.70H

NEWLED.NEF-X.100H

NEWLED.NEF-X.150H

Артикул	Мощность, Вт	Габариты, мм (Д, Ш, В)			Вес, кг	Кол-во УФ ламп, шт	Воздухо-пропускная способность, м³/ч
NEWLED.NEF	25	571	107	72	1,3	1	60
NEWLED.NEF-HOME	8	420	100	93	1,9	1	20
NEWLED.NEF-WORK	25	1260	406	402	5,3	1	60
NEWLED.NEF-X.35.100.H	35	790	158	152	5,3	2	100
NEWLED.NEF-X.35.100.V	35	1018	250	250	5,3	2	100
NEWLED.NEF-X.50.150.H	50	790	158	152	6,1	3	150
NEWLED.NEF-X.50.150.V	50	1018	250	250	5,3	3	150
NEWLED.NEF-X.70.200.H	70	790	313	188	9,5	4	200
NEWLED.NEF-X.70.200.V	70	1053	380	300	10,1	4	200
NEWLED.NEF-X.100.300.H	100	790	313	188	9,5	6	300
NEWLED.NEF-X.100.300.V	100	1053	380	300	10,1	6	300
NEWLED.NEF-X.150.450.H	150	790	463	188	12,5	9	450
NEWLED.NEF-X.150.450.V	150	1053	525	300	14	9	450

# ДИЗАЙН

## ВАШ ИНДИВИДУАЛЬНЫЙ ОЧИСТИТЕЛЬ ВОЗДУХА

Окрашивание в цвета ваших клиентов. Мы предлагаем нашим клиентам окраску корпуса рециркулятора любым цветом по RAL. Это позволит вписаться очистителю в интерьер любого помещения или стать устройством в брендовых цветах ваших клиентов.

Световая индикация работы рециркулятора исполнена в сдержанном и технологичном стиле.



## РАДИУС ДЕЙСТВИЯ ПУЛЬТА УПРАВЛЕНИЯ 30 МЕТРОВ

Вы сможете управлять рециркулятором с другого конца офиса или комнаты.



# NEWLED. NEF-ARM

ОФИСНЫЕ СВЕТОДИОДНЫЕ СВЕТИЛЬНИКИ С РЕЦИРКУЛЯТОРОМ

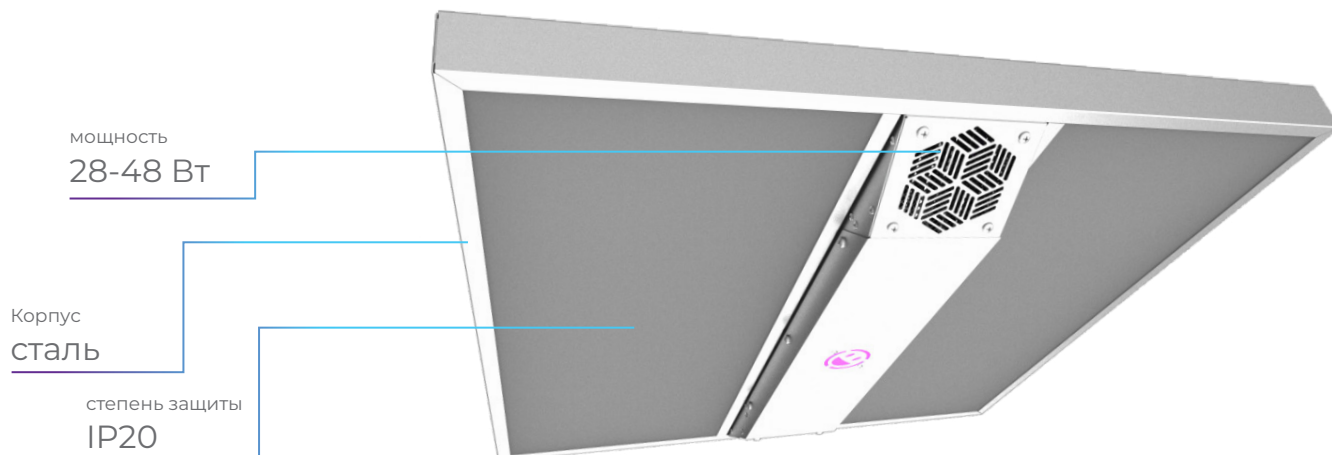

## МОДЕЛЬНЫЙ РЯД

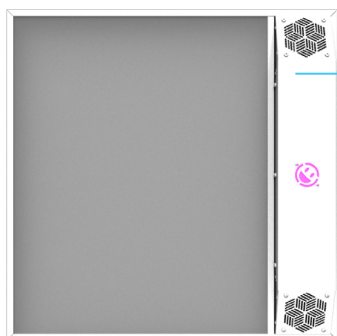

Рециркулятор  
расположен  
у края  
светильника

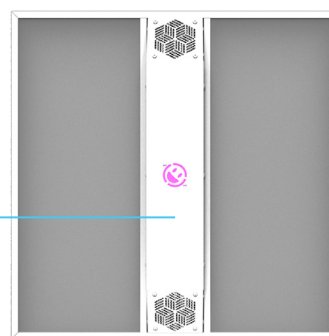

Рециркулятор  
расположен  
в центре  
светильника

### NEWLED.NEF-ARM.S

#### Артикулы

NEWLED.NEF-ARM.50.PR.5K.IP20.S

NEWLED.NEF-ARM.60.PR.5K.IP20.S

NEWLED.NEF-ARM.70.PR.5K.IP20.S

### NEWLED.NEF-ARM.M

#### Артикулы

NEWLED.NEF-ARM.50.PR.5K.IP20.M

NEWLED.NEF-ARM.60.PR.5K.IP20.M

NEWLED.NEF-ARM.70.PR.5K.IP20.M

Артикул	Мощность, Вт	Габариты, мм (Д, Ш, В)			Вес, кг	Световой поток, Лм	Угол расхождения светового потока
NEWLED.NEF-ARM.50.PR.5K.IP20.M	28	595	595	72	4,5	3100	120°
NEWLED.NEF-ARM.50.PR.5K.IP20.S	28	595	595	72	4,5	3100	120°
NEWLED.NEF-ARM.60.PR.5K.IP20.M	38	595	595	72	4,5	4200	120°
NEWLED.NEF-ARM.60.PR.5K.IP20.S	38	595	595	72	4,5	4200	120°
NEWLED.NEF-ARM.70.PR.5K.IP20.M	48	595	595	72	4,5	5300	120°
NEWLED.NEF-ARM.70.PR.5K.IP20.S	48	595	595	72	4,5	5300	120°

# NEWLED.SPZ-S

## ОСВЕЩЕНИЕ СПОРТИВНЫХ ОБЪЕКТОВ

Серия офисных светильников от компании NEWLED Светотроника не нуждается в дополнительном представлении, поскольку изначально пришла на замену стандартных потолочных светильников ЛВО 4x18 и идеально подходит для освещения офисных, торговых и других коммерческих помещений. Имеет различные типы как по размеру, так и по модификации.

Светильники могут быть накладными и встраиваемыми в потолки типов Армстронг и Грильято и комплектуются рассеивателями следующих типов: Колотый лёд, Опал, Призма, Микропризма. Изготавливаются с различными степенями защиты IP20 и IP54. Возможно исполнение светильников с разной цветовой температурой 3000/4000/5000К, с блоками аварийного питания.

- Климатическое исполнение У1 (УХЛ - по запросу)
- Рабочая температура от -45 до +45°C
- Рабочее напряжение 180-264 В
- Коэффициент мощности 0,95
- Гарантия 3 года

### ПРИМЕНЕНИЕ

- Освещение промышленных объектов

### МОДЕЛЬНЫЙ РЯД



NEWLED.SPZ-S100

#### Артикулы

- NEWLED.SPZ-S.100.8.5,7K.IP67.X1
- NEWLED.SPZ-S.100.18.5,7K.IP67.X1
- NEWLED.SPZ-S.100.40.5,7K.IP67.X1
- NEWLED.SPZ-S.100.48.5,7K.IP67.X1
- NEWLED.SPZ-S.100.70.5,7K.IP67.X1
- NEWLED.SPZ-S.100.86x105.5,7K.IP67.X1



NEWLED.SPZ-S.200

#### Артикулы

- NEWLED.SPZ-S.200.8.5,7K.IP67.X2
- NEWLED.SPZ-S.200.18.5,7K.IP67.X2
- NEWLED.SPZ-S.200.40.5,7K.IP67.X2
- NEWLED.SPZ-S.200.48.5,7K.IP67.X2
- NEWLED.SPZ-S.200.70.5,7K.IP67.X2
- NEWLED.SPZ-S.200.86x105.5,7K.IP67.X2



NEWLED.SPZ-S.200

#### Артикулы

- NEWLED.SPZ-S.200.8.5,7K.IP67.X1
- NEWLED.SPZ-S.200.18.5,7K.IP67.X1
- NEWLED.SPZ-S.200.40.5,7K.IP67.X1
- NEWLED.SPZ-S.200.48.5,7K.IP67.X1
- NEWLED.SPZ-S.200.70.5,7K.IP67.X1
- NEWLED.SPZ-S.200.86x105.5,7K.IP67.X1



NEWLED.SPZ-S.400

#### Артикулы

- NEWLED.SPZ-S.400.8.5,7K.IP67.X2
- NEWLED.SPZ-S.400.18.5,7K.IP67.X2
- NEWLED.SPZ-S.400.40.5,7K.IP67.X2
- NEWLED.SPZ-S.400.48.5,7K.IP67.X2
- NEWLED.SPZ-S.400.70.5,7K.IP67.X2
- NEWLED.SPZ-S.400.86x105.5,7K.IP67.X2



NEWLED.SPZ-S.600

#### Артикулы

- NEWLED.SPZ-S.600.8.5,7K.IP67.X3
- NEWLED.SPZ-S.600.18.5,7K.IP67.X3
- NEWLED.SPZ-S.600.40.5,7K.IP67.X3
- NEWLED.SPZ-S.600.48.5,7K.IP67.X3
- NEWLED.SPZ-S.600.70.5,7K.IP67.X3
- NEWLED.SPZ-S.600.86x105.5,7K.IP67.X3



NEWLED.SPZ-S.300

#### Артикулы

- NEWLED.SPZ-S.300.8.5,7K.IP67.X1
- NEWLED.SPZ-S.300.18.5,7K.IP67.X1
- NEWLED.SPZ-S.300.40.5,7K.IP67.X1
- NEWLED.SPZ-S.300.48.5,7K.IP67.X1
- NEWLED.SPZ-S.300.70.5,7K.IP67.X1
- NEWLED.SPZ-S.300.86x105.5,7K.IP67.X1



NEWLED.SPZ-S.600

#### Артикулы

- NEWLED.SPZ-S.600.8.5,7K.IP67.X2
- NEWLED.SPZ-S.600.18.5,7K.IP67.X2
- NEWLED.SPZ-S.600.40.5,7K.IP67.X2
- NEWLED.SPZ-S.600.48.5,7K.IP67.X2
- NEWLED.SPZ-S.600.70.5,7K.IP67.X2
- NEWLED.SPZ-S.600.86x105.5,7K.IP67.X2



NEWLED.SPZ-P.900

#### Артикулы

- NEWLED.SPZ-S.900.8.5,7K.IP67.X3
- NEWLED.SPZ-S.900.18.5,7K.IP67.X3
- NEWLED.SPZ-S.900.40.5,7K.IP67.X3
- NEWLED.SPZ-S.900.48.5,7K.IP67.X3
- NEWLED.SPZ-S.900.70.5,7K.IP67.X3
- NEWLED.SPZ-S.900.86x105.5,7K.IP67.X3

световой поток  
14290-148140 лм

мощность  
100-900 Вт

корпус  
алюминий  
сталь

степень защиты  
IP67

### ПРЕИМУЩЕСТВА

- Оптимальное соотношение цена/качество
- Длительный срок службы
- Низкое энергопотребление
- Рассеиватель из качественного полистирола - не желтеет со временем
- Простой и удобный монтаж
- Возможность установить БАП

- ₽ Экономично
- ✿ Лёгкий вес
- ✓ Долговечно
- ♻️ Экологично
- ⚡ Мощно
- ⊕ Опционально
- 🛡️ Надёжно

## ЦВЕТ КОРПУСА



## ЦВЕТОВАЯ ТЕМПЕРАТУРА

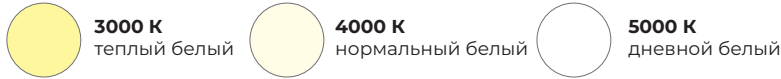

## КРИВЫЕ СИЛЫ СВЕТА

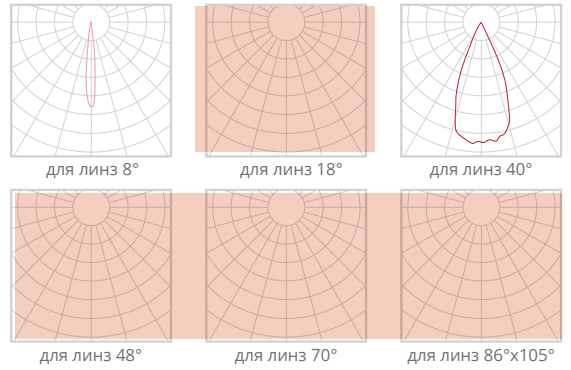

Артикул	Мощность, Вт	Габариты, мм (Д, Ш, В)			Вес, кг	Световой поток, Лм	Угол расхождения светового потока
NEWLED.SPZ-S.100.8.5,7K.IP67.X1	100	400,5	275,6	150	7,3	14290	86x105°
NEWLED.SPZ-S.100.18.5,7K.IP67.X1	100	400,5	275,6	150	7,3	14830	86x105°
NEWLED.SPZ-S.100.40.5,7K.IP67.X1	100	400,5	275,6	150	7,3	16100	86x105°
NEWLED.SPZ-S.100.48.5,7K.IP67.X1	100	400,5	275,6	150	7,3	14650	86x105°
NEWLED.SPZ-S.100.70.5,7K.IP67.X1	100	400,5	275,6	150	7,3	15200	86x105°
NEWLED.SPZ-S.100.86x105.5,7K.IP67.X1	100	400,5	275,6	150	7,3	16460	86x105°
NEWLED.SPZ-S.200.8.5,7K.IP67.X2	200	630,5	275,6	150	11,5	28580	86x105°
NEWLED.SPZ-S.200.18.5,7K.IP67.X2	200	630,5	275,6	150	11,5	29660	86x105°
NEWLED.SPZ-S.200.40.5,7K.IP67.X2	200	630,5	275,6	150	11,5	32200	86x105°
NEWLED.SPZ-S.200.48.5,7K.IP67.X2	200	630,5	275,6	150	11,5	29300	86x105°
NEWLED.SPZ-S.200.70.5,7K.IP67.X2	200	630,5	275,6	150	11,5	30400	86x105°
NEWLED.SPZ-S.200.86x105.5,7K.IP67.X2	200	630,5	275,6	150	11,5	32920	86x105°
NEWLED.SPZ-S.200.8.5,7K.IP67.X1	200	400,5	485,6	170	14	28580	86x105°
NEWLED.SPZ-S.200.18.5,7K.IP67.X1	200	400,5	485,6	170	14	29660	86x105°
NEWLED.SPZ-S.200.40.5,7K.IP67.X1	200	400,5	485,6	170	14	32200	86x105°
NEWLED.SPZ-S.200.48.5,7K.IP67.X1	200	400,5	485,6	170	14	29300	86x105°
NEWLED.SPZ-S.200.70.5,7K.IP67.X1	200	400,5	485,6	170	14	30400	86x105°
NEWLED.SPZ-S.200.86x105.5,7K.IP67.X1	200	400,5	485,6	170	14	32920	86x105°
NEWLED.SPZ-S.400.8.5,7K.IP67.X2	400	630,5	485,6	170	23,5	57160	86x105°
NEWLED.SPZ-S.400.18.5,7K.IP67.X2	400	630,5	485,6	170	23,5	59320	86x105°
NEWLED.SPZ-S.400.40.5,7K.IP67.X2	400	630,5	485,6	170	23,5	64400	86x105°
NEWLED.SPZ-S.400.48.5,7K.IP67.X2	400	630,5	485,6	170	23,5	58600	86x105°
NEWLED.SPZ-S.400.70.5,7K.IP67.X2	400	630,5	485,6	170	23,5	60800	86x105°
NEWLED.SPZ-S.400.86x105.5,7K.IP67.X2	400	630,5	485,6	170	23,5	65840	86x105°
NEWLED.SPZ-S.600.8.5,7K.IP67.X3	600	860,5	485,6	170	27	85740	86x105°
NEWLED.SPZ-S.600.18.5,7K.IP67.X3	600	860,5	485,6	170	27	88980	86x105°
NEWLED.SPZ-S.600.40.5,7K.IP67.X3	600	860,5	485,6	170	27	96600	86x105°
NEWLED.SPZ-S.600.48.5,7K.IP67.X3	600	860,5	485,6	170	27	87900	86x105°
NEWLED.SPZ-S.600.70.5,7K.IP67.X3	600	860,5	485,6	170	27	91200	86x105°
NEWLED.SPZ-S.600.86x105.5,7K.IP67.X3	600	860,5	485,6	170	27	98760	86x105°
NEWLED.SPZ-S.300.8.5,7K.IP67.X1	300	400,5	695,6	170	16	42870	86x105°
NEWLED.SPZ-S.300.18.5,7K.IP67.X1	300	400,5	695,6	170	16	44490	86x105°
NEWLED.SPZ-S.300.40.5,7K.IP67.X1	300	400,5	695,6	170	16	48300	86x105°
NEWLED.SPZ-S.300.48.5,7K.IP67.X1	300	400,5	695,6	170	16	43950	86x105°
NEWLED.SPZ-S.300.70.5,7K.IP67.X1	300	400,5	695,6	170	16	45600	86x105°
NEWLED.SPZ-S.300.86x105.5,7K.IP67.X1	300	400,5	695,6	170	16	49380	86x105°
NEWLED.SPZ-S.600.8.5,7K.IP67.X2	600	630,5	695,6	170	27	85740	86x105°
NEWLED.SPZ-S.600.18.5,7K.IP67.X2	600	630,5	695,6	170	27	88980	86x105°
NEWLED.SPZ-S.600.40.5,7K.IP67.X2	600	630,5	695,6	170	27	96600	86x105°
NEWLED.SPZ-S.600.48.5,7K.IP67.X2	600	630,5	695,6	170	27	87900	86x105°
NEWLED.SPZ-S.600.70.5,7K.IP67.X2	600	630,5	695,6	170	27	91200	86x105°
NEWLED.SPZ-S.600.86x105.5,7K.IP67.X2	600	630,5	695,6	170	27	98760	86x105°
NEWLED.SPZ-S.900.8.5,7K.IP67.X3	900	860,5	695,6	170	37,5	128610	86x105°
NEWLED.SPZ-S.900.18.5,7K.IP67.X3	900	860,5	695,6	170	37,5	133470	86x105°
NEWLED.SPZ-S.900.40.5,7K.IP67.X3	900	860,5	695,6	170	37,5	144900	86x105°
NEWLED.SPZ-S.900.48.5,7K.IP67.X3	900	860,5	695,6	170	37,5	131850	86x105°
NEWLED.SPZ-S.900.70.5,7K.IP67.X3	900	860,5	695,6	170	37,5	136800	86x105°
NEWLED.SPZ-S.900.86x105.5,7K.IP67.X3	900	860,5	695,6	170	37,5	148140	86x105°

# NEWLED.SPZ-P

## ОСВЕЩЕНИЕ ПРОМЫШЛЕННЫХ ОБЪЕКТОВ

Серия офисных светильников от компании NEWLED Светотроника не нуждается в дополнительном представлении, поскольку изначально пришла на замену стандартных потолочных светильников ЛВО 4x18 и идеально подходит для освещения офисных, торговых и других коммерческих помещений. Имеет различные типы как по размеру, так и по модификации.

Светильники могут быть накладными и встраиваемыми в потолки типов Армстронг и Грильято и комплектуются рассеивателями следующих типов: Колотый лёд, Опал, Призма, Микропризма. Изготавливаются с различными степенями защиты IP20 и IP54. Возможно исполнение светильников с разной цветовой температурой 3000/4000/5000К, с блоками аварийного питания.

- Климатическое исполнение У1 (УХЛ - по запросу)
- Рабочая температура от -45 до +45°C
- Рабочее напряжение 180-264 В
- Коэффициент мощности 0,95
- Гарантия 3 года

### ПРИМЕНЕНИЕ

- Освещение промышленных объектов

### МОДЕЛЬНЫЙ РЯД



NEWLED.SPZ-P.100

#### Артикулы

- NEWLED.SPZ-P.100.8.5K.IP67.X1
- NEWLED.SPZ-P.100.18.5K.IP67.X1
- NEWLED.SPZ-P.100.40.5K.IP67.X1
- NEWLED.SPZ-P.100.48.5K.IP67.X1
- NEWLED.SPZ-P.100.70.5K.IP67.X1
- NEWLED.SPZ-P.100.86x105.5K.IP67.X1



NEWLED.SPZ-P.200

#### Артикулы

- NEWLED.SPZ-P.200.8.5K.IP67.X2
- NEWLED.SPZ-P.200.18.5K.IP67.X2
- NEWLED.SPZ-P.200.40.5K.IP67.X2
- NEWLED.SPZ-P.200.48.5K.IP67.X2
- NEWLED.SPZ-P.200.70.5K.IP67.X2
- NEWLED.SPZ-P.200.86x105.5K.IP67.X2



NEWLED.SPZ-P.200

#### Артикулы

- NEWLED.SPZ-P.200.8.5K.IP67.X1
- NEWLED.SPZ-P.200.18.5K.IP67.X1
- NEWLED.SPZ-P.200.40.5K.IP67.X1
- NEWLED.SPZ-P.200.48.5K.IP67.X1
- NEWLED.SPZ-P.200.70.5K.IP67.X1
- NEWLED.SPZ-P.200.86x105.5K.IP67.X1



NEWLED.SPZ-P.400

#### Артикулы

- NEWLED.SPZ-P.400.8.5K.IP67.X2
- NEWLED.SPZ-P.400.18.5K.IP67.X2
- NEWLED.SPZ-P.400.40.5K.IP67.X2
- NEWLED.SPZ-P.400.48.5K.IP67.X2
- NEWLED.SPZ-P.400.70.5K.IP67.X2
- NEWLED.SPZ-P.400.86x105.5K.IP67.X2



NEWLED.SPZ-P.600

#### Артикулы

- NEWLED.SPZ-P.600.8.5K.IP67.X3
- NEWLED.SPZ-P.600.18.5K.IP67.X3
- NEWLED.SPZ-P.600.40.5K.IP67.X3
- NEWLED.SPZ-P.600.48.5K.IP67.X3
- NEWLED.SPZ-P.600.70.5K.IP67.X3
- NEWLED.SPZ-P.600.86x105.5K.IP67.X3



NEWLED.SPZ-P.300

#### Артикулы

- NEWLED.SPZ-P.300.8.5K.IP67.X1
- NEWLED.SPZ-P.300.18.5K.IP67.X1
- NEWLED.SPZ-P.300.40.5K.IP67.X1
- NEWLED.SPZ-P.300.48.5K.IP67.X1
- NEWLED.SPZ-P.300.70.5K.IP67.X1
- NEWLED.SPZ-P.300.86x105.5K.IP67.X1



NEWLED.SPZ-P.600

#### Артикулы

- NEWLED.SPZ-P.600.8.5K.IP67.X2
- NEWLED.SPZ-P.600.18.5K.IP67.X2
- NEWLED.SPZ-P.600.40.5K.IP67.X2
- NEWLED.SPZ-P.600.48.5K.IP67.X2
- NEWLED.SPZ-P.600.70.5K.IP67.X2
- NEWLED.SPZ-P.600.86x105.5K.IP67.X2



NEWLED.SPZ-P.900

#### Артикулы

- NEWLED.SPZ-P.900.8.5K.IP67.X3
- NEWLED.SPZ-P.900.18.5K.IP67.X3
- NEWLED.SPZ-P.900.40.5K.IP67.X3
- NEWLED.SPZ-P.900.48.5K.IP67.X3
- NEWLED.SPZ-P.900.70.5K.IP67.X3
- NEWLED.SPZ-P.900.86x105.5K.IP67.X3

световой поток  
14290-148140 лм

мощность  
100-900 Вт

корпус  
алюминий  
сталь

степень защиты  
IP67

### ПРЕИМУЩЕСТВА

- Оптимальное соотношение цена/качество
- Длительный срок службы
- Низкое энергопотребление
- Рассеиватель из качественного полистирола - не желтеет со временем
- Простой и удобный монтаж
- Возможность установить БАП

- ₽ Экономично
- ✿ Лёгкий вес
- ✓ Долговечно
- ♻️ Экологично
- ⚡ Мощно
- ⊕ Опционально
- 🛡️ Надёжно

## ЦВЕТ КОРПУСА



## ЦВЕТОВАЯ ТЕМПЕРАТУРА

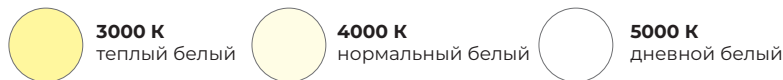

## КРИВЫЕ СИЛЫ СВЕТА

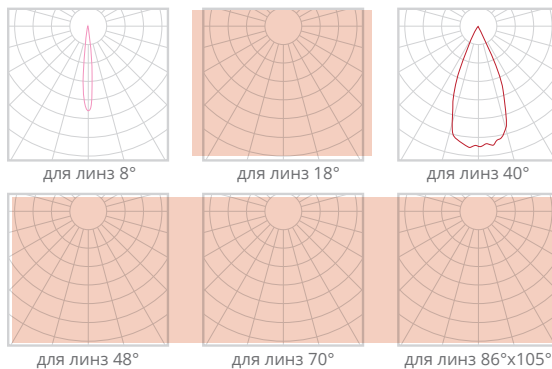

Артикул	Мощность, Вт	Габариты, мм (Д, Ш, В)			Вес, кг	Световой поток, Лм	Угол расхождения светового потока
NEWLED.SPZ-P.100.8.5K.IP67.X1	100	400,5	275,6	150	7,3	14290	8°
NEWLED.SPZ-P.100.18.5K.IP67.X1	100	400,5	275,6	150	7,3	14830	18°
NEWLED.SPZ-P.100.40.5K.IP67.X1	100	400,5	275,6	150	7,3	16100	40°
NEWLED.SPZ-P.100.48.5K.IP67.X1	100	400,5	275,6	150	7,3	14650	48°
NEWLED.SPZ-P.100.70.5K.IP67.X1	100	400,5	275,6	150	7,3	15200	70°
NEWLED.SPZ-P.100.86x105.5K.IP67.X1	100	400,5	275,6	150	7,3	16460	86x105°
NEWLED.SPZ-P.200.8.5K.IP67.X2	200	630,5	275,6	150	11,5	28580	8°
NEWLED.SPZ-P.200.18.5K.IP67.X2	200	630,5	275,6	150	11,5	29660	18°
NEWLED.SPZ-P.200.40.5K.IP67.X2	200	630,5	275,6	150	11,5	32200	40°
NEWLED.SPZ-P.200.48.5K.IP67.X2	200	630,5	275,6	150	11,5	29300	48°
NEWLED.SPZ-P.200.70.5K.IP67.X2	200	630,5	275,6	150	11,5	30400	70°
NEWLED.SPZ-P.200.86x105.5K.IP67.X2	200	630,5	275,6	150	11,5	32920	86x105°
NEWLED.SPZ-P.200.8.5K.IP67.X1	200	400,5	485,6	170	14	28580	8°
NEWLED.SPZ-P.200.18.5K.IP67.X1	200	400,5	485,6	170	14	29660	18°
NEWLED.SPZ-P.200.40.5K.IP67.X1	200	400,5	485,6	170	14	32200	40°
NEWLED.SPZ-P.200.48.5K.IP67.X1	200	400,5	485,6	170	14	29300	48°
NEWLED.SPZ-P.200.70.5K.IP67.X1	200	400,5	485,6	170	14	30400	70°
NEWLED.SPZ-P.200.86x105.5K.IP67.X1	200	400,5	485,6	170	14	32920	86x105°
NEWLED.SPZ-P.400.8.5K.IP67.X2	400	630,5	485,6	170	23,5	57160	8°
NEWLED.SPZ-P.400.18.5K.IP67.X2	400	630,5	485,6	170	23,5	59320	18°
NEWLED.SPZ-P.400.40.5K.IP67.X2	400	630,5	485,6	170	23,5	64400	40°
NEWLED.SPZ-P.400.48.5K.IP67.X2	400	630,5	485,6	170	23,5	58600	48°
NEWLED.SPZ-P.400.70.5K.IP67.X2	400	630,5	485,6	170	23,5	60800	70°
NEWLED.SPZ-P.400.86x105.5K.IP67.X2	400	630,5	485,6	170	23,5	65840	86x105°
NEWLED.SPZ-P.600.8.5K.IP67.X3	600	860,5	485,6	170	27	85740	8°
NEWLED.SPZ-P.600.18.5K.IP67.X3	600	860,5	485,6	170	27	88980	18°
NEWLED.SPZ-P.600.40.5K.IP67.X3	600	860,5	485,6	170	27	96600	40°
NEWLED.SPZ-P.600.48.5K.IP67.X3	600	860,5	485,6	170	27	87900	48°
NEWLED.SPZ-P.600.70.5K.IP67.X3	600	860,5	485,6	170	27	91200	70°
NEWLED.SPZ-P.600.86x105.5K.IP67.X3	600	860,5	485,6	170	27	98760	86x105°
NEWLED.SPZ-P.300.8.5K.IP67.X1	300	400,5	695,6	170	16	42870	8°
NEWLED.SPZ-P.300.18.5K.IP67.X1	300	400,5	695,6	170	16	44490	18°
NEWLED.SPZ-P.300.40.5K.IP67.X1	300	400,5	695,6	170	16	48300	40°
NEWLED.SPZ-P.300.48.5K.IP67.X1	300	400,5	695,6	170	16	43950	48°
NEWLED.SPZ-P.300.70.5K.IP67.X1	300	400,5	695,6	170	16	45600	70°
NEWLED.SPZ-P.300.86x105.5K.IP67.X1	300	400,5	695,6	170	16	49380	86x105°
NEWLED.SPZ-P.600.8.5K.IP67.X2	600	630,5	695,6	170	27	85740	8°
NEWLED.SPZ-P.600.18.5K.IP67.X2	600	630,5	695,6	170	27	88980	18°
NEWLED.SPZ-P.600.40.5K.IP67.X2	600	630,5	695,6	170	27	96600	40°
NEWLED.SPZ-P.600.48.5K.IP67.X2	600	630,5	695,6	170	27	87900	48°
NEWLED.SPZ-P.600.70.5K.IP67.X2	600	630,5	695,6	170	27	91200	70°
NEWLED.SPZ-P.600.86x105.5K.IP67.X2	600	630,5	695,6	170	27	98760	86x105°
NEWLED.SPZ-P.900.8.5K.IP67.X3	900	860,5	695,6	170	37,5	128610	8°
NEWLED.SPZ-P.900.18.5K.IP67.X3	900	860,5	695,6	170	37,5	133470	18°
NEWLED.SPZ-P.900.40.5K.IP67.X3	900	860,5	695,6	170	37,5	144900	40°
NEWLED.SPZ-P.900.48.5K.IP67.X3	900	860,5	695,6	170	37,5	131850	48°
NEWLED.SPZ-P.900.70.5K.IP67.X3	900	860,5	695,6	170	37,5	136800	70°
NEWLED.SPZ-P.900.86x105.5K.IP67.X3	900	860,5	695,6	170	37,5	148140	86x105°

# NEWLED.TWN

## ГРУНТОВЫЕ СВЕТИЛЬНИКИ

Серия офисных светильников от компании NEWLED Светотроника не нуждается в дополнительном представлении, поскольку изначально пришла на замену стандартных потолочных светильников ЛВО 4x18 и идеально подходит для освещения офисных, торговых и других коммерческих помещений. Имеет различные типы как по размеру, так и по модификации.

Светильники могут быть накладными и встраиваемыми в потолки типов Армстронг и Грильято и комплектуются рассеивателями следующих типов: Колотый лёд, Опал, Призма, Микропризма. Изготавливаются с различными степенями защиты IP20 и IP54. Возможно исполнение светильников с разной цветовой температурой 3000/4000/5000К, с блоками аварийного питания.

- Климатическое исполнение У1 (УХЛ - по запросу)
- Рабочая температура от -45 до +45°C
- Рабочее напряжение 180-264 В
- Коэффициент мощности 0,95
- Гарантия 3 года

### ПРИМЕНЕНИЕ

- Грунтовое освещение

### МОДЕЛЬНЫЙ РЯД



NEWLED.TWN.25

#### Артикулы

NEWLED.TWN.25.25.4K.IP67

NEWLED.TWN.25.40.4K.IP67

NEWLED.TWN.25.60.4K.IP67

NEWLED.TWN.25.90.4K.IP67

NEWLED.TWN.25.120.4K.IP67

мощность  
25 Вт

корпус  
литой алюминий,  
покрытый защитной  
порошковой краской

световой поток  
14290-148140 лм

степень защиты  
IP67

### ПРЕИМУЩЕСТВА

- Оптимальное соотношение цена/качество
- Длительный срок службы
- Низкое энергопотребление
- Рассеиватель из качественного полистирола - не желтеет со временем
- Простой и удобный монтаж
- Возможность установить БАП

- ₽ Экономично
- 🍃 Лёгкий вес
- ✓ Долговечно
- ♻️ Экологично
- ⚡ Мощно
- + Опционально
- 🛡️ Надёжно



## ЦВЕТ КОРПУСА



## ЦВЕТОВАЯ ТЕМПЕРАТУРА

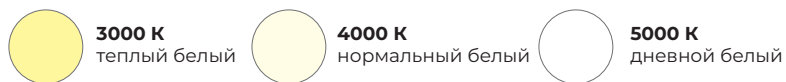

## КРИВЫЕ СИЛЫ СВЕТА

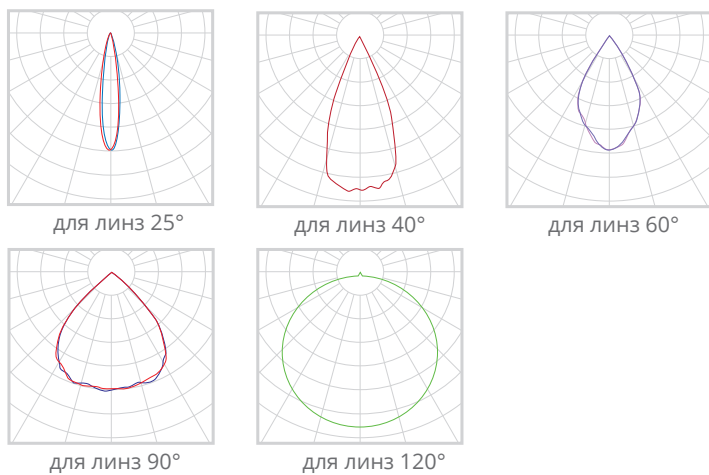

Артикул	Мощность, Вт	Габариты, мм (Д, Ш, В)			Вес, кг	Световой поток, Лм	Угол расхождения светового потока
NEWLED.TWN.25.25.4K.IP67	25	250	250	120	2,7	2750	25°
NEWLED.TWN.25.40.4K.IP67	25	250	250	120	2,7	2750	40°
NEWLED.TWN.25.60.4K.IP67	25	250	250	120	2,7	2750	60°
NEWLED.TWN.25.90.4K.IP67	25	250	250	120	2,7	2750	90°
NEWLED.TWN.25.120.4K.IP67	25	250	250	120	2,7	2750	120°

# NEWLED.WH

## HIGH-BAY

Серия офисных светильников от компании NEWLED Светотроника не нуждается в дополнительном представлении, поскольку изначально пришла на замену стандартных потолочных светильников ЛВО 4x18 и идеально подходит для освещения офисных, торговых и других коммерческих помещений. Имеет различные типы как по размеру, так и по модификации.

Светильники могут быть накладными и встраиваемыми в потолки типов Армстронг и Грильято и комплектуются рассеивателями следующих типов: Колотый лёд, Опал, Призма, Микропризма. Изготавливаются с различными степенями защиты IP20 и IP54. Возможно исполнение светильников с разной цветовой температурой 3000/4000/5000K, с блоками аварийного питания.

- Климатическое исполнение У1 (УХЛ - по запросу)
- Рабочая температура от -45 до +45°C
- Рабочее напряжение 180-264 В
- Коэффициент мощности 0,95
- Гарантия 3 года

### ПРИМЕНЕНИЕ

- ????????????????

### МОДЕЛЬНЫЙ РЯД

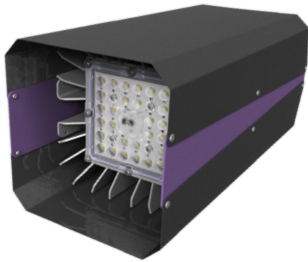

NEWLED.WH.95

Артикулы
NEWLED.WH.95.30.5K.IP67
NEWLED.WH.95.60.5K.IP67
NEWLED.WH.95.90.5K.IP67
NEWLED.TWN.25.90.4K.IP67

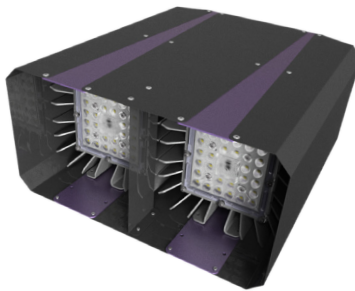

NEWLED.WH.190

Артикулы
NEWLED.WH.190.30.5K.IP67
NEWLED.WH.190.60.5K.IP67
NEWLED.WH.190.90.5K.IP67
NEWLED.TWN.25.90.4K.IP67

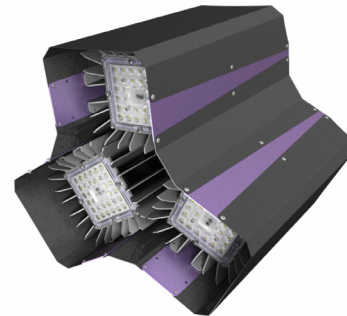

NEWLED.WH.285

Артикулы
NEWLED.WH.285.30.5K.IP67
NEWLED.WH.285.60.5K.IP67
NEWLED.WH.285.90.5K.IP67
NEWLED.TWN.25.90.4K.IP67

световой поток  
13920-43605 лм

мощность  
95-285 Вт

корпус  
литой алюминий,  
покрытый защитной  
порошковой краской

степень защиты  
IP67

### ПРЕИМУЩЕСТВА

- Оптимальное соотношение цена/качество
- Длительный срок службы
- Низкое энергопотребление
- Рассеиватель из качественного полистирола - не желтеет со временем
- Простой и удобный монтаж
- Возможность установить БАП

- ₽ Экономично
- ✎ Лёгкий вес
- ✓ Долговечно
- ♻ Экологично
- ⚡ Мощно
- ⊕ Опционально
- ⚙ Надёжно

## ЦВЕТ КОРПУСА

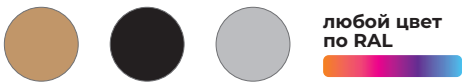

## ЦВЕТОВАЯ ТЕМПЕРАТУРА

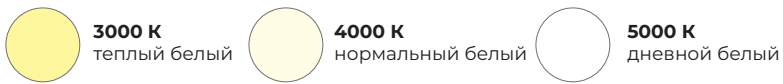

## КРИВЫЕ СИЛЫ СВЕТА

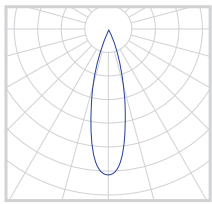

для линз 30°

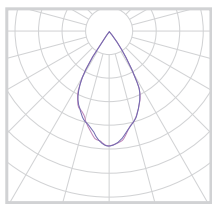

для линз 60°

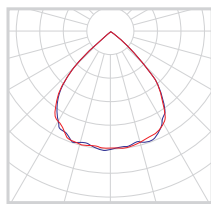

для линз 90°

Артикул	Мощность, Вт	Габариты, мм (Д, Ш, В)			Вес, кг	Световой поток, Лм	Угол расхождения светового потока
NEWLED.WH.95.30.5K.IP67	95	153	153	390	2,9	13920	30°
NEWLED.WH.95.60.5K.IP67	95	153	153	390	2,9	14390	60°
NEWLED.WH.95.90.5K.IP67	95	153	153	390	2,9	14535	90°
NEWLED.WH.190.30.5K.IP67	190	303	153	390	4,4	27840	30°
NEWLED.WH.190.60.5K.IP67	190	303	153	390	4,4	28780	60°
NEWLED.WH.190.90.5K.IP67	190	303	153	390	4,4	29070	90°
NEWLED.WH.285.30.5K.IP67	285	380	335	400	8,2	41760	30°
NEWLED.WH.285.60.5K.IP67	285	380	335	400	8,2	43170	60°
NEWLED.WH.285.90.5K.IP67	285	380	335	400	8,2	43605	90°

# NEWLED.BTR

???????

Серия офисных светильников от компании NEWLED Светотроника не нуждается в дополнительном представлении, поскольку изначально пришла на замену стандартных потолочных светильников ЛВО 4x18 и идеально подходит для освещения офисных, торговых и других коммерческих помещений. Имеет различные типы как по размеру, так и по модификации.

Светильники могут быть накладными и встраиваемыми в потолки типов Армстронг и Грильято и комплектуются рассеивателями следующих типов: Колотый лёд, Опал, Призма, Микропризма. Изготавливаются с различными степенями защиты IP20 и IP54. Возможно исполнение светильников с разной цветовой температурой 3000/4000/5000К, с блоками аварийного питания.

- Климатическое исполнение У1 (УХЛ - по запросу)
- Рабочая температура от -45 до +45°C
- Рабочее напряжение 180-264 В
- Коэффициент мощности 0,95
- Гарантия 3 года

## ПРИМЕНЕНИЕ

● ??????????????



мощность  
45-115 Вт

световой поток  
5400-14400 лм

корпус  
литой анодированный  
алюминий

степень защиты  
IP67

## ПРЕИМУЩЕСТВА

- Оптимальное соотношение цена/качество
- Длительный срок службы
- Низкое энергопотребление
- Рассеиватель из качественного полистирола - не желтеет со временем
- Простой и удобный монтаж
- Возможность установить БАП

- ₽ Экономично
- 🍃 Лёгкий вес
- ✓ Долговечно
- ♻️ Экологично
- ⚡ Мощно
- ⊕ Опционально
- 🛡️ Надёжно

## МОДЕЛЬНЫЙ РЯД



NEWLED.BTR.45

### Артикулы

NEWLED.BTR.45.150.5K.IP67

NEWLED.BTR.45.150x60.5K.IP67



NEWLED.BTR.75

### Артикулы

NEWLED.BTR.75.150.5K.IP67

NEWLED.BTR.75.150x60.5K.IP67



NEWLED.BTR.100

### Артикулы

NEWLED.BTR.100.150.5K.IP67

NEWLED.BTR.100.150x60.5K.IP67



NEWLED.BTR.115

### Артикулы

NEWLED.BTR.115.150.5K.IP67

NEWLED.BTR.115.150x60.5K.IP67

## ЦВЕТ КОРПУСА



## ЦВЕТОВАЯ ТЕМПЕРАТУРА



## КРИВЫЕ СИЛЫ СВЕТА

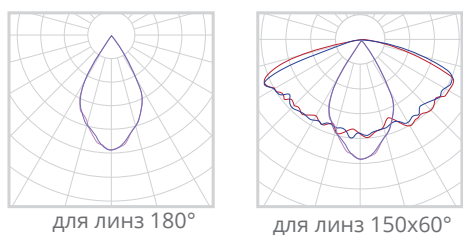

Артикул	Мощность, Вт	Габариты, мм (Д, Ш, В)			Вес, кг	Световой поток, Лм	Угол расхождения светового потока
		Д	Ш	В			
NEWLED.BTR.45.150.5K.IP67	45	346	152	68	0,98	5400	150°
NEWLED.BTR.45.150x60.5K.IP67	45	346	152	68	0,98	5400	150x60°
NEWLED.BTR.75.150.5K.IP67	75	460	190	68	1,15	9000	150°
NEWLED.BTR.75.150x60.5K.IP67	75	460	190	68	1,15	9000	150x60°
NEWLED.BTR.100.150.5K.IP67	100	534	230	78	1,18	12000	150°
NEWLED.BTR.100.150x60.5K.IP67	100	534	230	78	1,18	12000	150x60°
NEWLED.BTR.115.150.5K.IP67	115	534	230	78	1,18	14400	150°
NEWLED.BTR.115.150x60.5K.IP67	115	534	230	78	1,18	14400	150x60°

# NEWLED.GOR

????????

Серия офисных светильников от компании NEWLED Светотроника не нуждается в дополнительном представлении, поскольку изначально пришла на замену стандартных потолочных светильников ЛВО 4x18 и идеально подходит для освещения офисных, торговых и других коммерческих помещений. Имеет различные типы как по размеру, так и по модификации.

Светильники могут быть накладными и встраиваемыми в потолки типов Армстронг и Грильято и комплектуются рассеивателями следующих типов: Колотый лёд, Опал, Призма, Микропризма. Изготавливаются с различными степенями защиты IP20 и IP54. Возможно исполнение светильников с разной цветовой температурой 3000/4000/5000К, с блоками аварийного питания.

- Климатическое исполнение У1 (УХЛ - по запросу)
- Рабочая температура от -45 до +45°C
- Рабочее напряжение 180-264 В
- Коэффициент мощности 0,95
- Гарантия 3 года

## ПРИМЕНЕНИЕ

- ??????????????????

мощность  
30-50 Вт

световой поток  
3750-5750 лм

корпус  
ТЕРМОСТОЙКИЙ  
ПЛАСТИК

степень защиты  
IP 44/65

## ПРЕИМУЩЕСТВА

- Оптимальное соотношение цена/качество
- Длительный срок службы
- Низкое энергопотребление
- Рассеиватель из качественного полистирола - не желтеет со временем
- Простой и удобный монтаж
- Возможность установить БАП

- ₽ Экономично
- ✎ Лёгкий вес
- ✓ Долговечно
- ♻ Экологично
- ⚡ Мощно
- + Опционально
- 🛡 Надёжно

## МОДЕЛЬНЫЙ РЯД



NEWLED.GOR

### Артикул

NEWLED.GOR.30.M.5K.IP44

NEWLED.GOR.40.M.5K.IP44

NEWLED.GOR.50.M.5K.IP44

NEWLED.GOR.30.M.5K.IP65

NEWLED.GOR.40.M.5K.IP65

NEWLED.GOR.50.M.5K.IP65

## ЦВЕТ КОРПУСА



## КРИВАЯ СИЛЫ СВЕТА

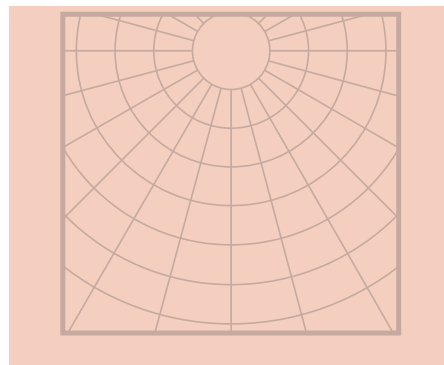

## ЦВЕТОВАЯ ТЕМПЕРАТУРА

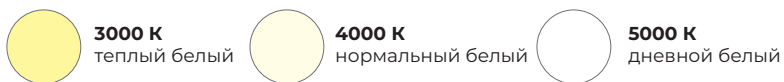

Артикул	Мощность, Вт	Габариты, мм (Диаметр)	Вес, кг	Световой поток, Лм	Угол расхождения светового потока
NEWLED.GOR.30.M.5K.IP44	30	350	3,1	3750	180°
NEWLED.GOR.40.M.5K.IP44	40	350	3,1	4800	180°
NEWLED.GOR.50.M.5K.IP44	50	350	3,1	5750	180°
NEWLED.GOR.30.M.5K.IP65	30	350	3,1	3750	180°
NEWLED.GOR.40.M.5K.IP65	40	350	3,1	4800	180°
NEWLED.GOR.50.M.5K.IP65	50	350	3,1	5750	180°

# ГРУППА КОМПАНИЙ



Санкт-Петербург,  
Московское шоссе д.160  
8 800 333 20 69  
sales@avto-baki.ru  
www.avto-baki.ru



Санкт-Петербург,  
ул. Заставская 33, литер П,  
встр. пом. 14-Н, пом 45  
8 800 550 10 78  
8 812 309 16 08  
www.tdsvt.ru

## НАШИ ДИЛЕРЫ

### ПСБ Электро

Санкт-Петербург,  
пр. Энергетиков, 19, офис 218  
+7 (812) 309-21-13  
+7 (812) 612-08-79  
info@psb-e.ru  
www.psb-e.ru

### Минимакс

Санкт-Петербург,  
Лиговский пр. 260  
+7 (812) 244-66-212  
+7 (812) 2321-66-21  
minimaks@minimaks.ru  
www.minimaks.ru

### Современные Решения

Санкт-Петербург,  
Октябрьская наб. д. 104, корп.  
43, лит. АЖ, офис 205  
8-800-550-92-31,  
+7 (812) 950-92-31  
vseled.ru

### Модерн лэд

Санкт-Петербург, ул. Корабле-  
строителей, д.30, к.5, офис 236Н  
+7 (812) 325-68-08  
info@m-led.pro  
www.modern-led.ru

### Протон Энерго

Воронеж,  
ул. Дружинников,  
д. 6, комн. 25-27  
+7 (473) 251-51-25  
+7 (473) 254-64-59  
zakaz@ecoled.pro  
ecoled.pro





**Адрес:**

196006, ул. Заставская 33,  
литер П, встр. пом. 14-Н , пом 45

**Склад:**

196006, г Санкт-Петербург,  
улица Заставская 33, пом 45

**Телефон:**

+7 (800) 550-10-78

+7 (812) 309-16-08

**E-mail:**

[info@tdsvt.ru](mailto:info@tdsvt.ru)

**Режим работы:**

Пн. – Пт.: с 9:00 до 18:00

**[www.tdsvt.ru](http://www.tdsvt.ru)**

